

FRAME  
ARMS GIRL  
MULTI ASSEMBLE MECHANICS UNIT



NON SCALE  
FULL ACTION  
PLASTIC MODEL KIT

FRAME ARMS GIRL  
AYATSUKI



フレームアームズ・ガール  
アヤツキ

© KOTOBUKIYA

CRAFTSMANSHIP  
KOTOBUKIYA



FRAME  
ARMS GIRL  
MULTI ASSEMBLE MECHANICS UNIT



シリーズコンセプト

- ・マルチカラーキット仕様、タンポ印刷済みのフェイスパーツで、塗装せずに組んだだけでも完成します。
- ・フレームアームズ・ガール各機体との頭部、腕部、脚部等の互換性を確保しています。
- ・発売中のM.S.G、フレームアームズ、メガミデバイス、創彩少女庭園、アルカナディア、ヘキサギアと組み合わせて楽しむ事ができます。

AYATSUKI



FRAME ARMS GIRL Designed by 駒都えーじ

FRAME  
ARMS

フレームアームズはコトブキヤが提案するオリジナルロボットメカニック商品。中核となる素体（フレーム）に外装（アーマー）を装着することによって、様々なデザインのロボットを簡単に組み上げることができ、さらに共通素体・外装の組み換えにより無限のバリエーションを造ることが出来ます。

マガツキ

NSG-ZO/D<マガツキ>は全身を覆うように配置した増加装甲によって、機動力こそ低いものの高い防御力と長大な戦闘持続時間を有し、鉄壁の護りとして防衛機構側のFAを苦しめる存在となる。

FRAME ARMS  
Designed by ToMo

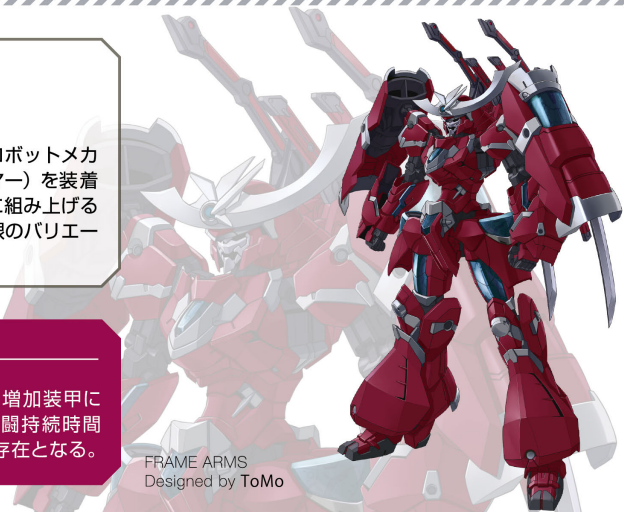

**⚠ 組み立て前にお読みください。(下図のパーツは説明用の一例です。本製品のものではありません。)**

**⚠ 注意**

- 本製品の対象年齢は15歳以上です。対象年齢未満の方には、絶対に与えないでください。
- 窒息などの危険がありますので、誤飲に注意してください。小さなお子様には絶対に与えないでください。
- 製法上やむをえず尖った形状の部品がありますので、誤って目や皮膚を刺さないように注意してください。
- 部品加工の際、出た削りカスを吸わないように注意してください。
- 塗料や接着剤の使用の際、必ず換気を良くして行ってください。
- 部品の加工の際、刃物の取り扱いには十分注意してください。
- ぶついたり振り回すなどの、乱暴な遊びをしないでください。思わぬケガをする危険があります。
- 本製品は予告無く仕様を変更する場合がございます。ご了承ください。

**■必ずお読みください。**

- 組み立てる前に必ずパーツリストで各パーツの有無を確認してください。
- パーツはニッパー・カッター等できれいに切り取ってください。(ケガには十分注意してください)
- 組み立てには、カッターナイフ・プラスチックモデル用塗料などを使用します。
- 塗料はより安全な水性塗料をおすすめします。
- 工具・材料は、模型用品取扱店等で買い求めください。
- 塗装についてのお問い合わせはお答えできかねる場合がございます。

**【パーツの接続について】**

本製品の組み立てはハメ込み式ですが、別売りのプラスチックモデル用接着剤を使用して組み立てることで、よりしっかりとした仕上がりをお楽しみ頂けます。

※ABS製パーツが入っている場合、ABS用接着剤をご使用ください。

**記号の説明**

- ← はめ込む
- ① 〇内の順番で組み立てる
- ⚠ パーツの向きに注意
- 🚫 破損に注意
- ✂ 切り取る
- ↔ 選択式
- 🔍 パーツの下にあるゲートを切り取る
- 🚫 切り取る位置に注意

**パーツ番号について**

パーツ番号は数字とアルファベットの組み合わせで、構成されています。

**〈A0の場合〉**

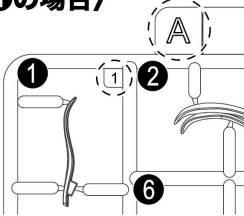

**二重線の吹き出しについて**

二重線の吹き出しは、『横から見た図』や『組み立てた図』などの補足図になります。形状をよく確認して組み立ててください。

**〈使用例〉**



**はめ込む矢印のグレー部分について**

はめ込む矢印のグレー部分は、組み立てるパーツが他のパーツの下をくぐる場合や、軸や接続穴が隠れている場合に使用しています。

**〈使用例〉**

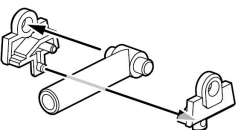

**パーツの切り取り方**

①パーツから少し離れた部分を切り取ります。

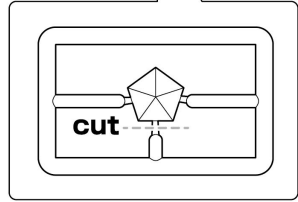
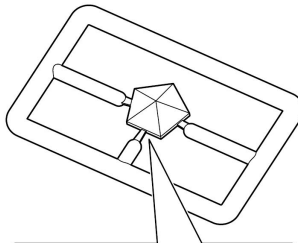

②ニッパーで残ったゲートの部分をきれいに切り取ってください。

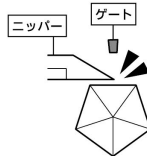

**✗**ゲートが残っていると、きれいに組み立てることが出来ません。

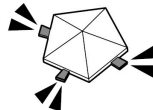

**🔍のついたパーツの切り取り方**

パーツの下側にゲートが付いています。

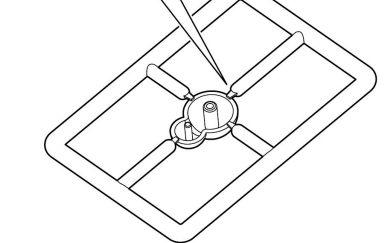

①パーツから少し離れた部分を切り取ります。

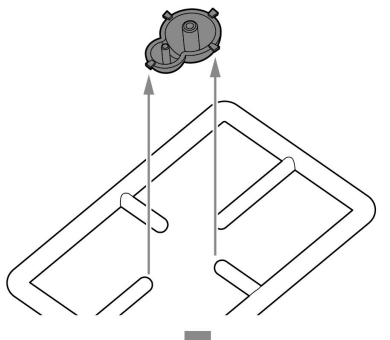

②ニッパーで残ったゲートの部分をきれいに切り取ってください。

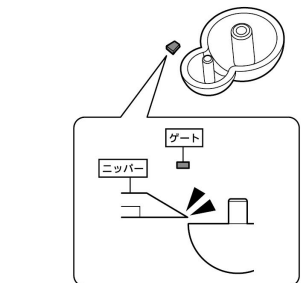

# フレームアームズ・ガール アヤツキ/パーツリスト

※グレー部分は使用しないパーツです。

パーツA  
(PS)

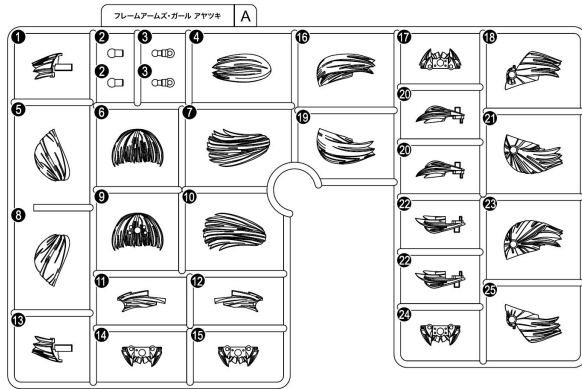

パーツB  
(PS)

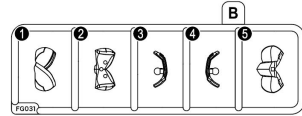

パーツC×2  
(PS)

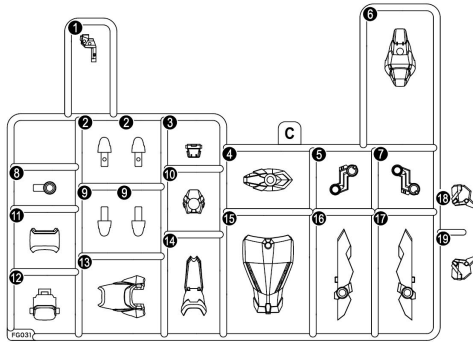

パーツD×2  
(ABS)

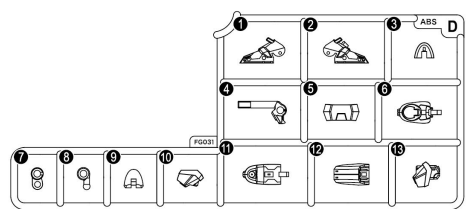

パーツE  
(PS)

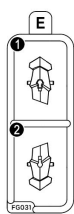

パーツF  
(PS)

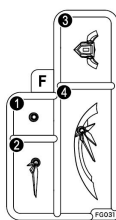

パーツH×2  
(PS)

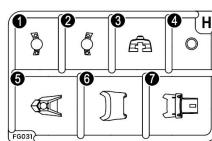

パーツI×2  
(PS)

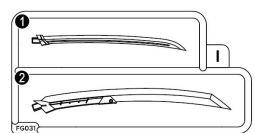

パーツI2  
(PS)

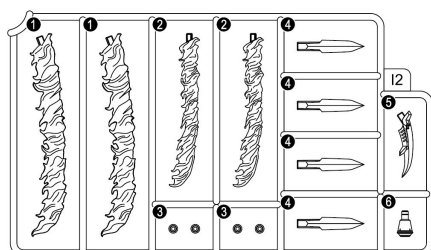

パーツJ  
(PS)

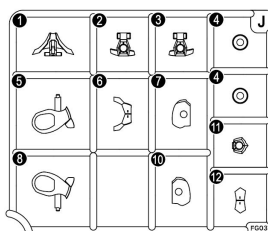

パーツK  
(PS)

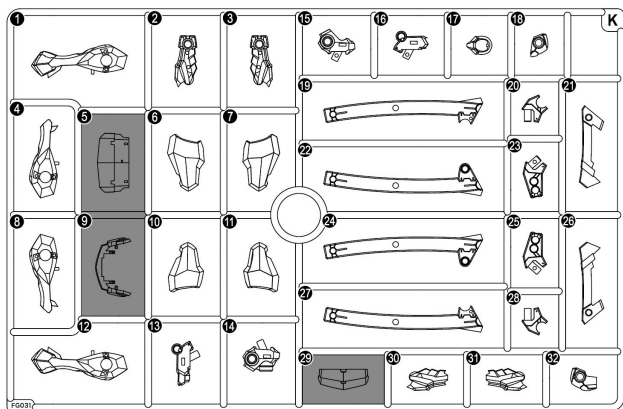

パーツL(フレッシュ)  
(ABS)

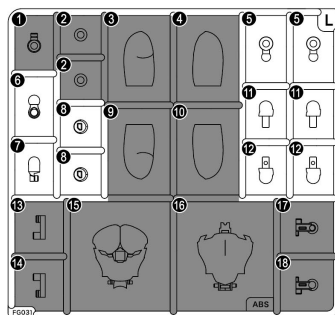

パーツL(ブラウン)  
(ABS)

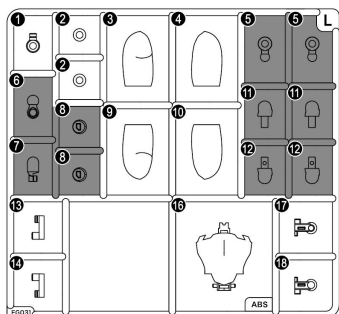

パーツN(フレッシュ)  
(POM)

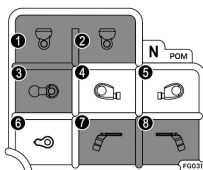

パーツN(ブラウン)  
(POM)

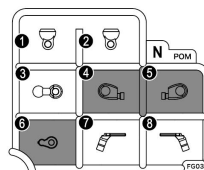

パーツO  
(PS)

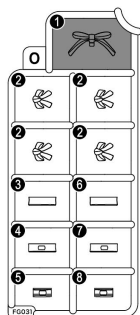

パーツP(ブラック)  
(ABS)

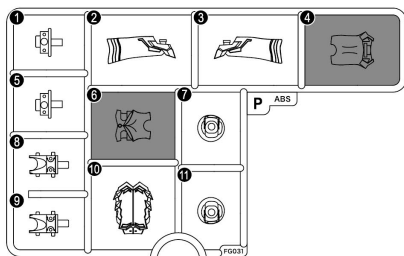

パーツP(ブラウン)  
(ABS)

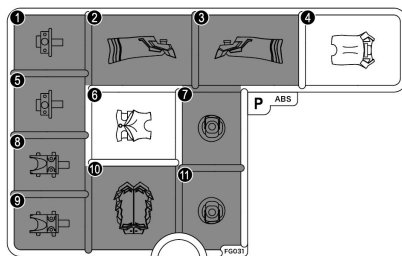

パーツQ×2  
(ABS)

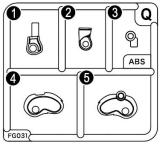

パーツR  
(ABS)

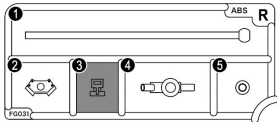

パーツS×2  
(ABS)

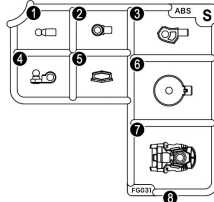

※S③の余りは  
予備パーツです。

パーツT×2  
(ABS)

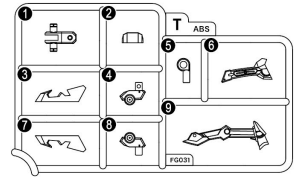

パーツU  
(PS)

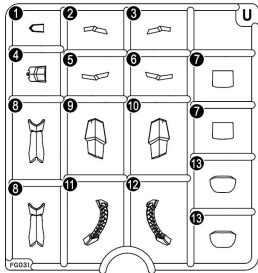

パーツW  
(POM)

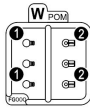

※W①、W②の余りは  
予備パーツです。

パーツX  
(ABS)

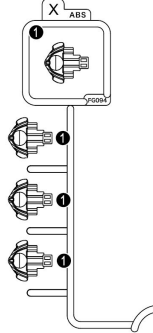

パーツY  
(PS)

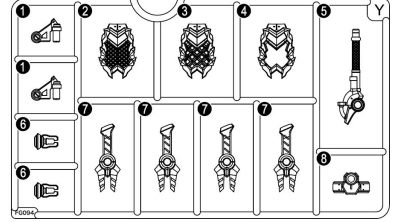

パーツZ  
(PS)

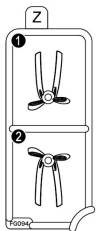

PC(ポリキャップ)パーツ  
(PE)

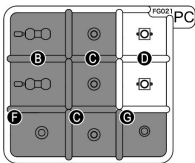

台座  
(ABS)

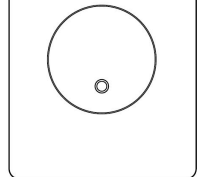

塗装済みパーツ

腰パーツ①  
(PS)



腰パーツ②  
(ABS)

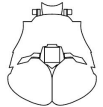

ハンドパーツ  
(PVC:非フタル酸)

※図はランナーの一部を省略しています。  
※ハンドパーツは選択式です。

握り手



平手①



平手②



武器持ち手①



武器持ち手②



フェイスパーツ  
(ABS)

※フェイスパーツは選択式です。

通常顔



慌て顔



ニヤリ顔



- チェーン
- 水転写デカール

※塗装部分は模型用の薄め液で落とすことが可能です。

## 取扱説明書の構成について

※本取扱説明書は「くノモード」、「武器」から「共通外装」を組み立てます。

以降は「アヤツキ」、「武装モード」の選択式で組み立てた後、「ギミック」の順にて説明をしています。

### 〈くノモード〉

#### 〈共通外装〉

#### 〈武器〉



### 〈アヤツキ〉



### 〈武装モード〉



## くノモード

### 右サイドテールの組み立て

#### 〈完成イメージ〉

※完成イメージは塗装完成品を使用しています。



### 左サイドテールの組み立て

#### 〈完成イメージ〉

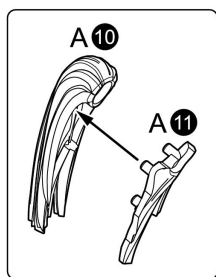

向きを変える

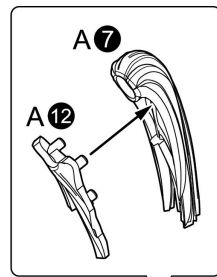
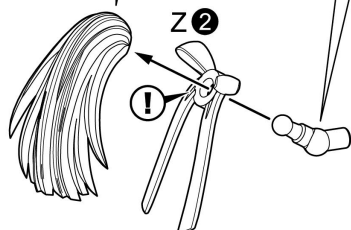
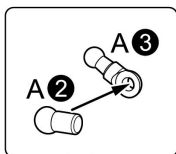

向きを変える

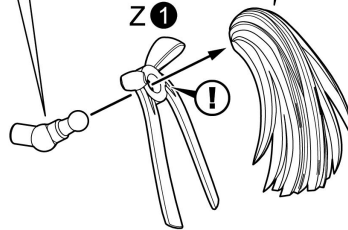
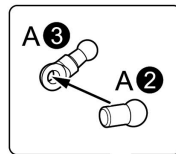

# 後頭部の組み立て

## 〈完成イメージ〉

### 〈右サイドテール用〉

### 〈左サイドテール用〉

### 〈ツインテール用〉

### 〈ショートカット用〉



### 〈右サイドテール用〉

### 〈左サイドテール用〉

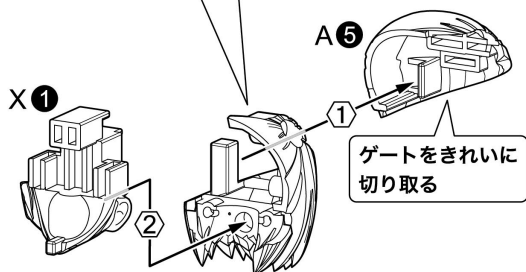
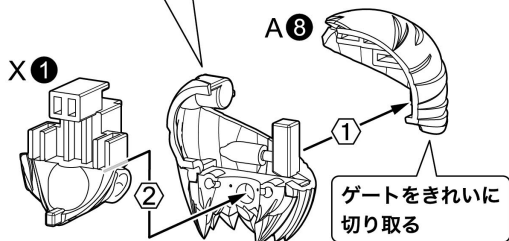
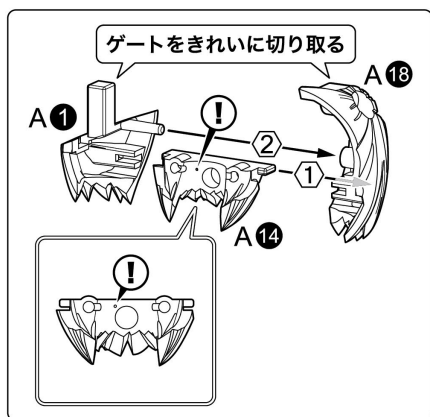
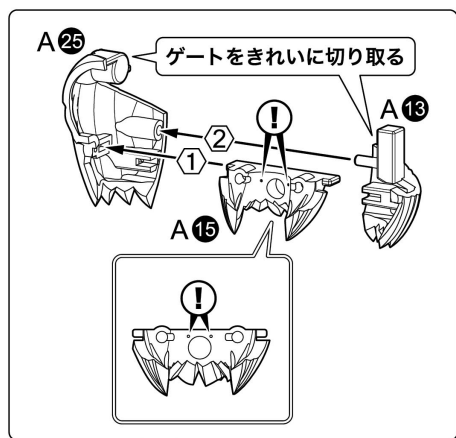

### 〈ツインテール用〉

### 〈ショートカット用〉

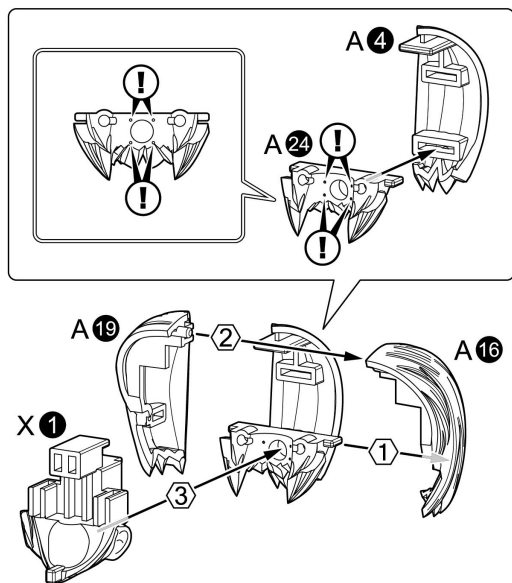
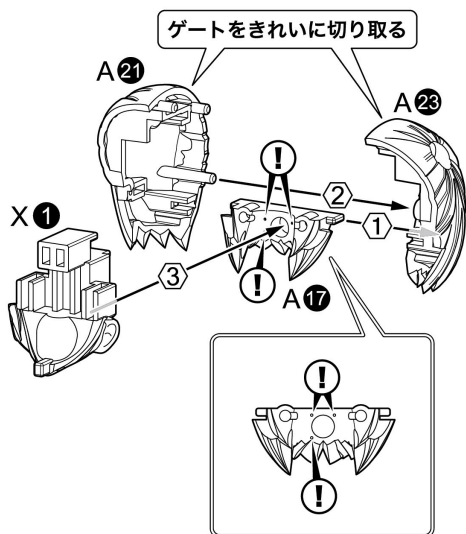



## 頭部の組み立て

### <完成イメージ>



### 1 <前髪>

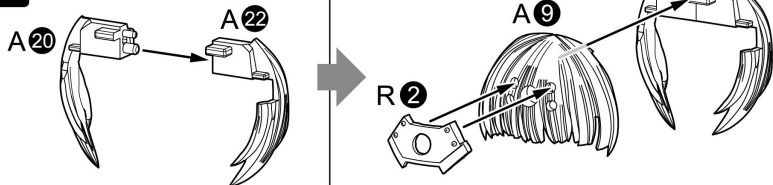

### 2

- ※後頭部は選択式です。選択した後頭部に合わせて左右サイドテールを取り付けます。
- ※後頭部(ショートカット用)を使用する際は左右サイドテールは使用しません。

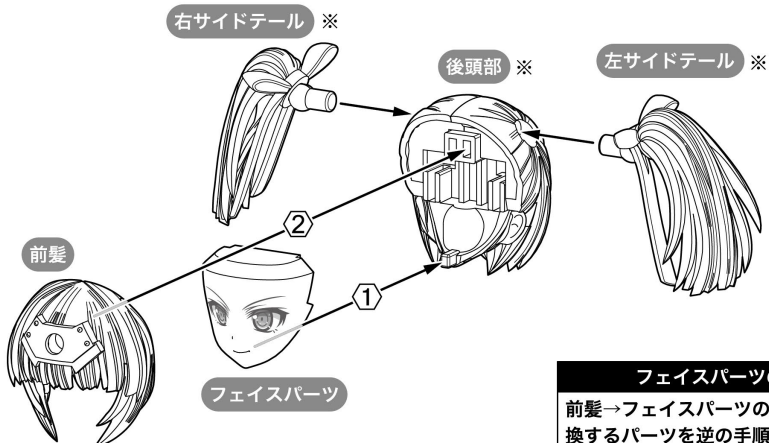

#### フェイスパーツの交換方法

前髪→フェイスパーツの順番で取り外し、交換するパーツを逆の手順で取り付けます。

## 胴体の組み立て

### <完成イメージ>



### 1

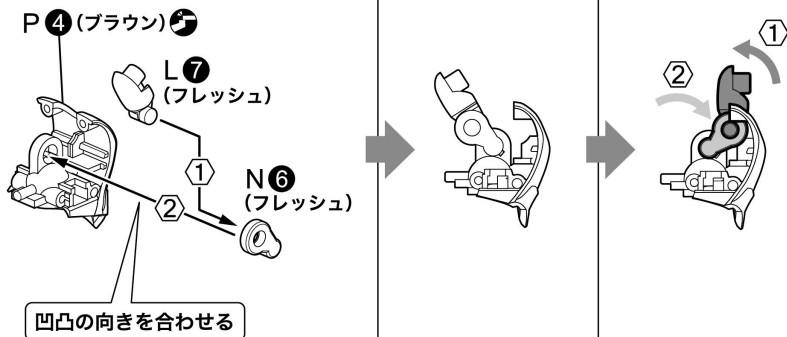

### 2

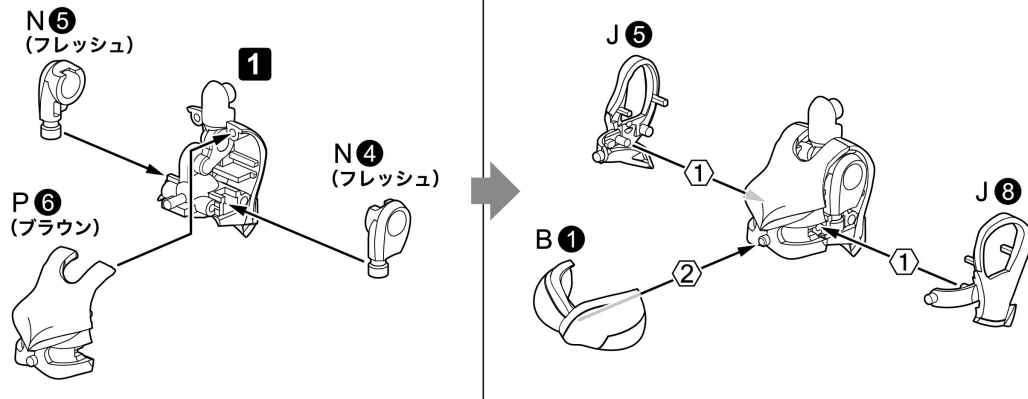

3

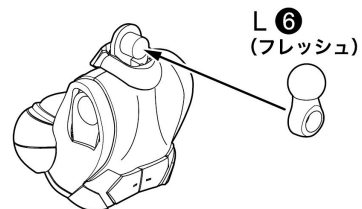
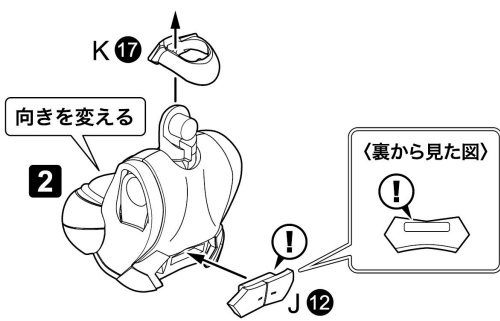

4

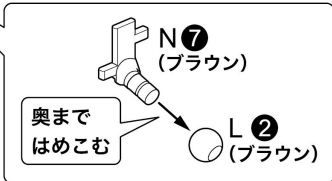
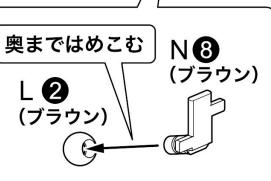
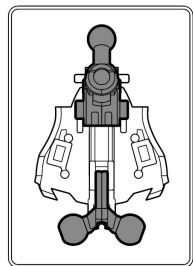
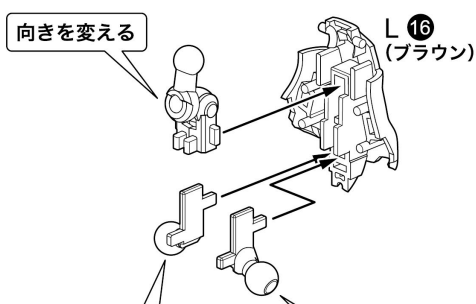
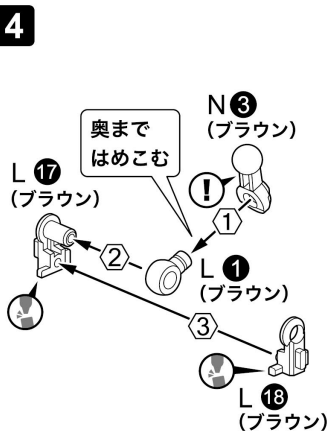

5

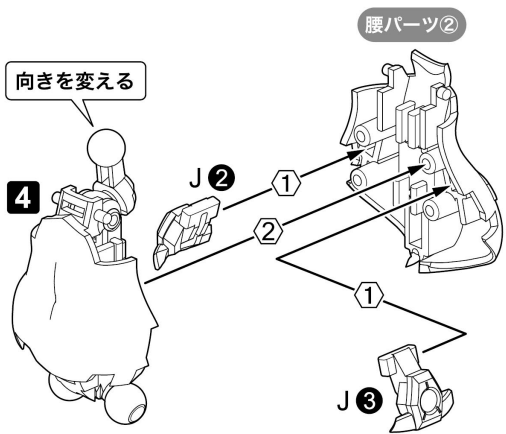

7

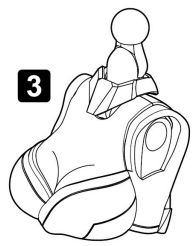

奥まで はめこむ

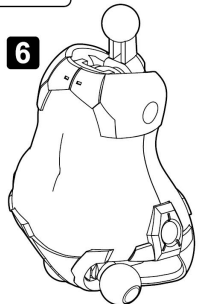

6

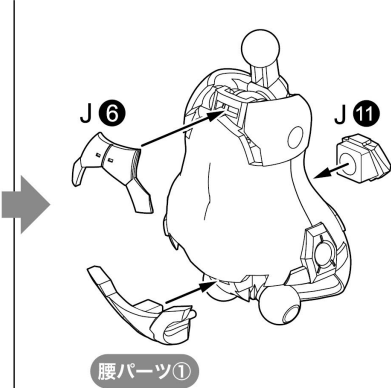
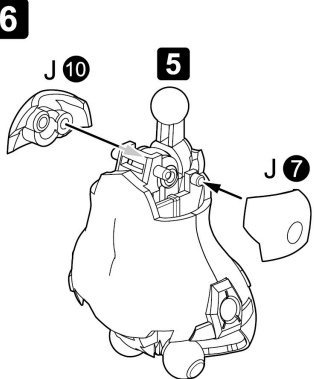

## 右腕の組み立て

### <完成イメージ>

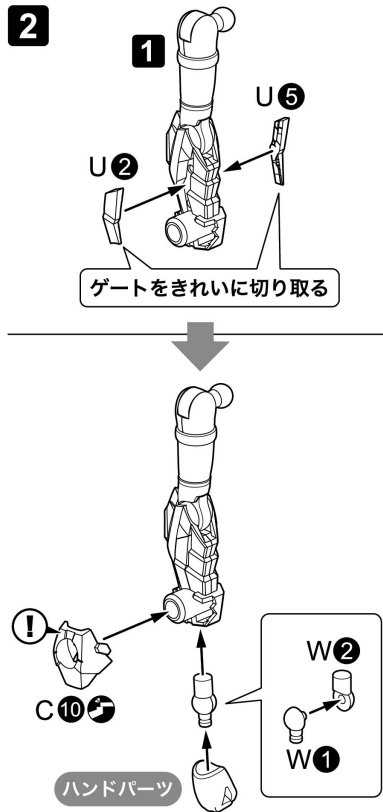
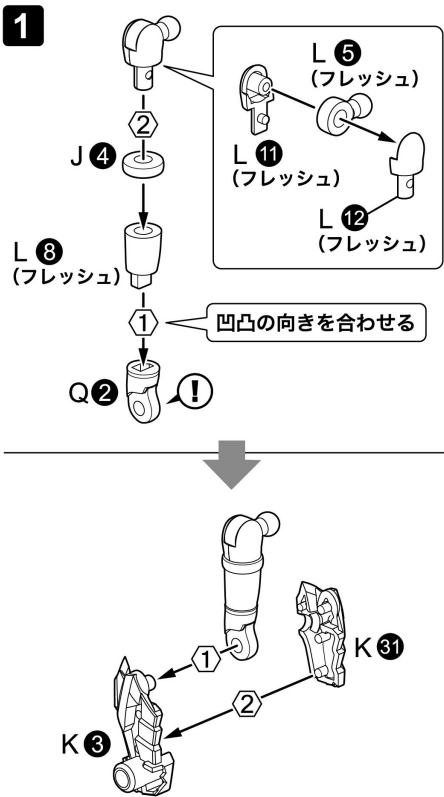

## 左腕の組み立て

### <完成イメージ>

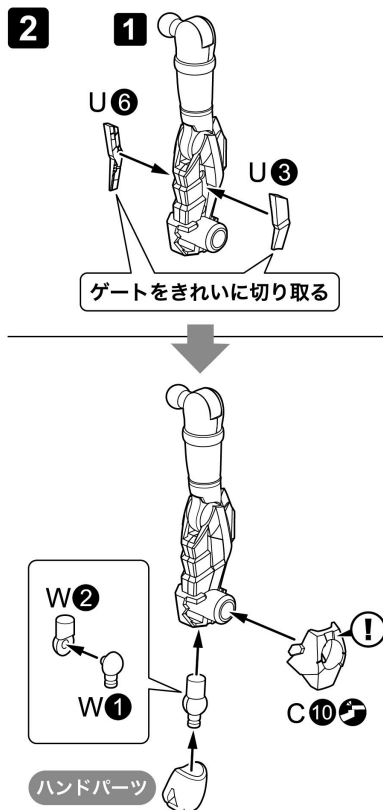
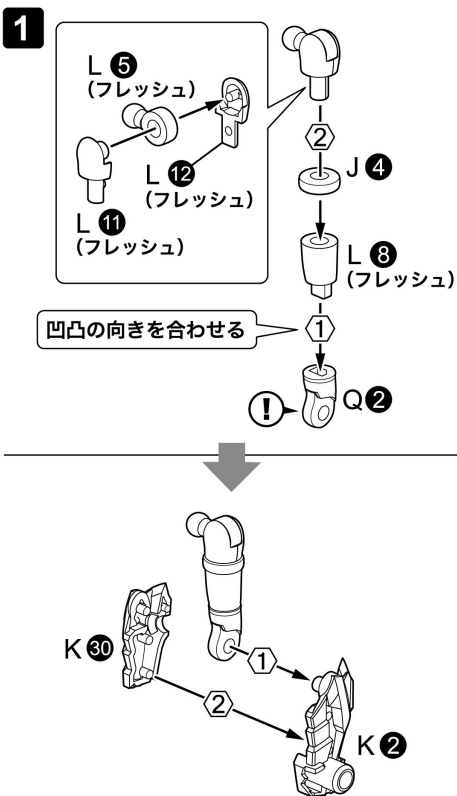
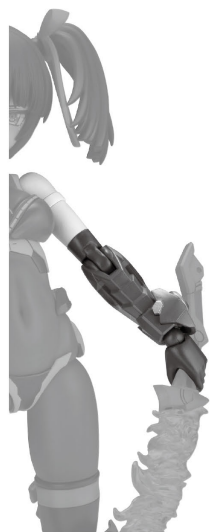

# 右脚の組み立て

## <完成イメージ>



**1**

奥までめこむ

L9 (ブラウン)

N2 (ブラウン)

L14 (ブラウン)

L10 (ブラウン)

PC D

**2**

O7

P1 (ブラック)

O2

O6

P11 (ブラック)

**3**

D9

H3

D6

D11

D3

**3**

C2

C9

D8

**4**

Q1

Q5

Q3

Q4

K8

K12

**6**

※組み換えでパーツを取り外した際は、図を参考に左右を判別してください。

外側 内側

この部分の形状に注意

1

2

5

3

**5**

C4

H4

H1

H2

H5

U8

# 左脚の組み立て

## (完成イメージ)



**1**

奥まではめこむ

L13 (ブラウン) N1 (ブラウン)

L3 (ブラウン)

L4 (ブラウン)

PC D

**2**

O4 O2 O3

P5 (ブラック)

P7 (ブラック)

**3**

D9

H3 D6

D11

D3

**4**

C9 C2

D8

**4**

K1

K4

Q1 Q4 Q5 Q3

**6**

※組み換えでパーツを取り外した際は、図を参考に左右を判別してください。

内側 外側

この部分の形状に注意

1

2

5

3

**5**

C4 H4

H2 H1

H5 U8

## くノ一モードの完成

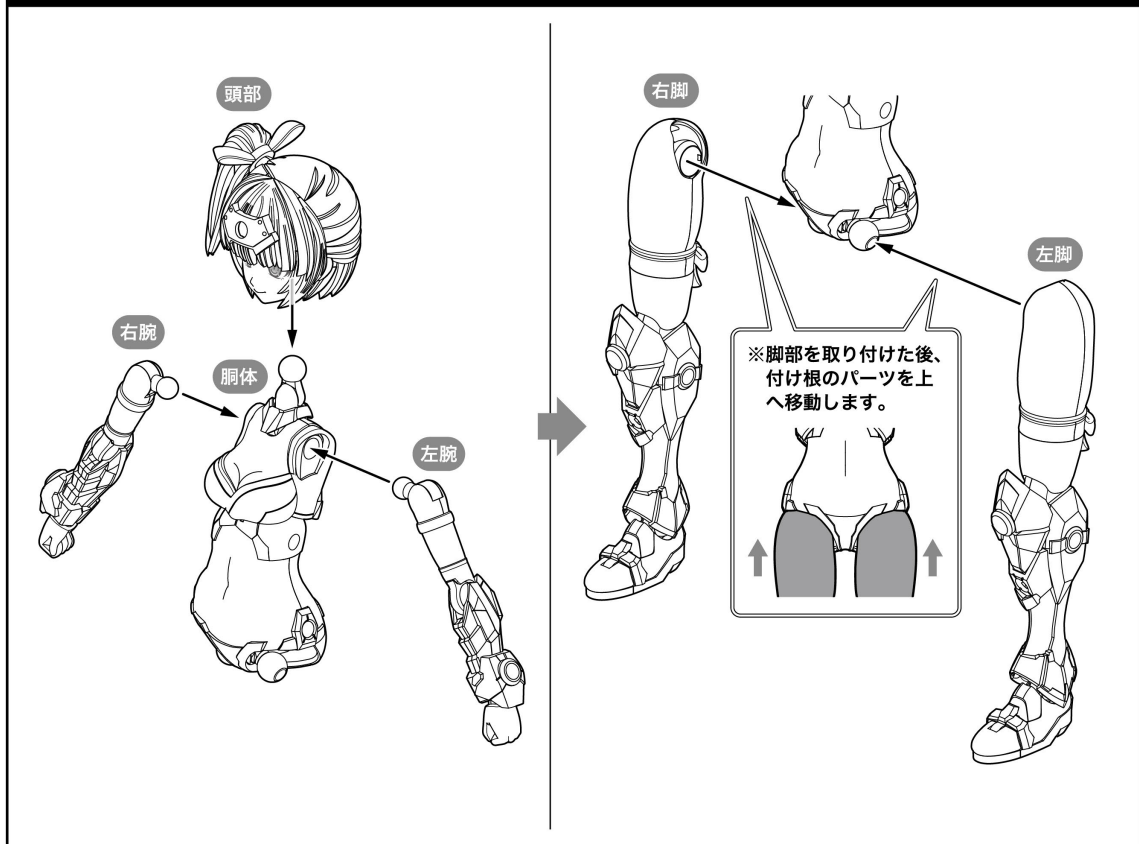

## ヘッドギアなし前髪について

### 〈完成イメージ〉



**1** ※あらかじめ頭部を取り外しておきます。

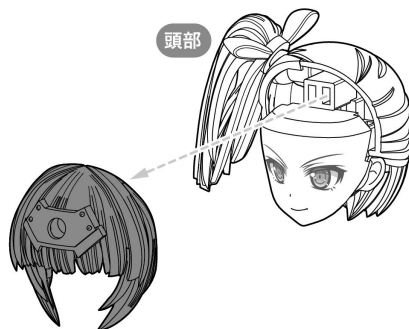

**2**

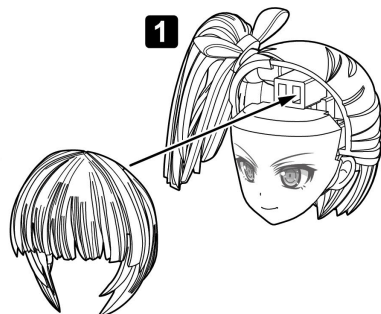
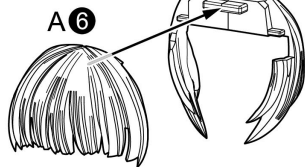
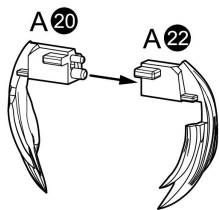

×2 肩部装甲の組み立て

〈完成イメージ〉

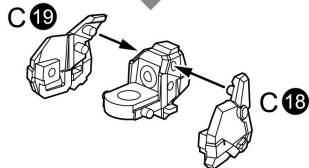
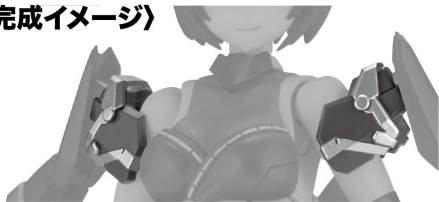

×2 アーマーA

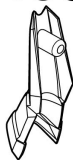

×2 アーマーBの組み立て

〈完成イメージ〉

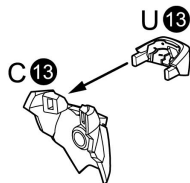

×2 脚部用ジョイントの組み立て

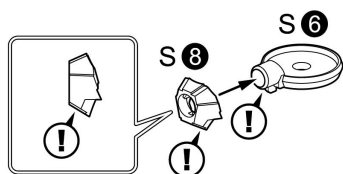

×2 アーマーCの組み立て

〈完成イメージ〉

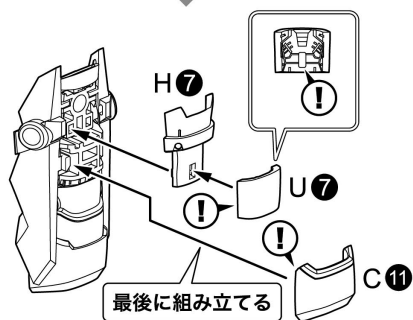
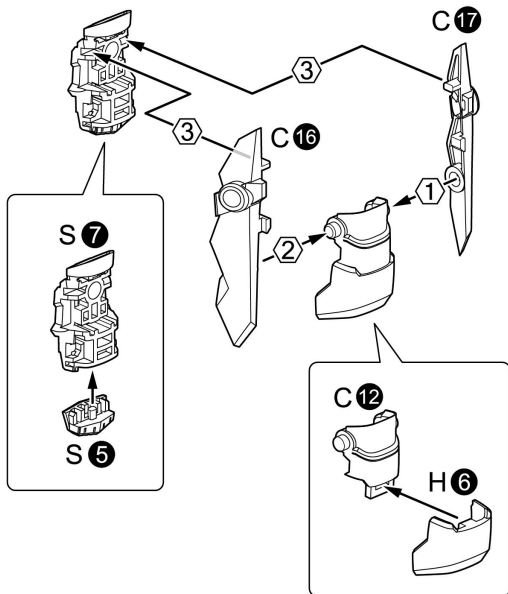
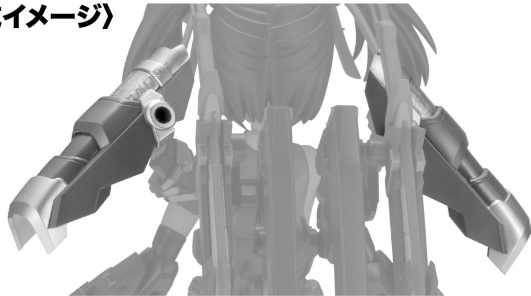

腰部用ジョイントの組み立て

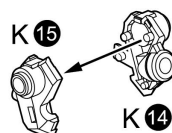

武器

武器の組み立て

×4 〈短刀〉

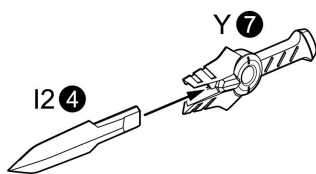

〈鎖鎌〉

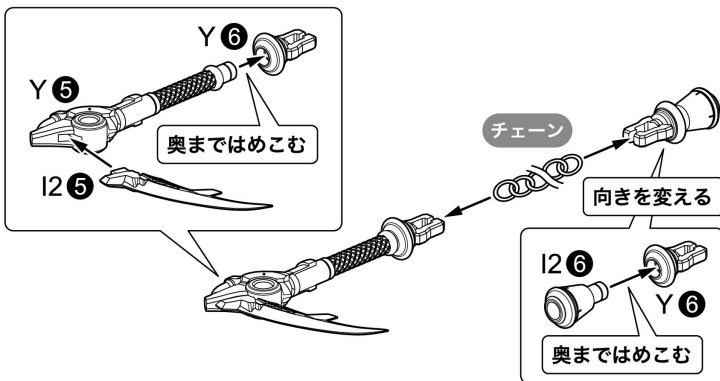

×2 〈テンカイ〉

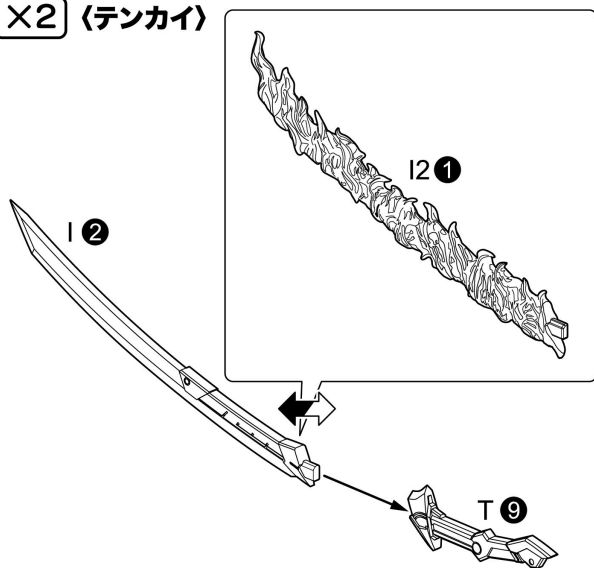

×2 〈サツガ〉

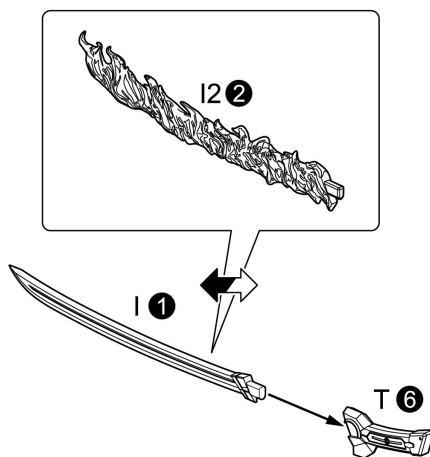

腰部ラックの組み立て

〈完成イメージ〉

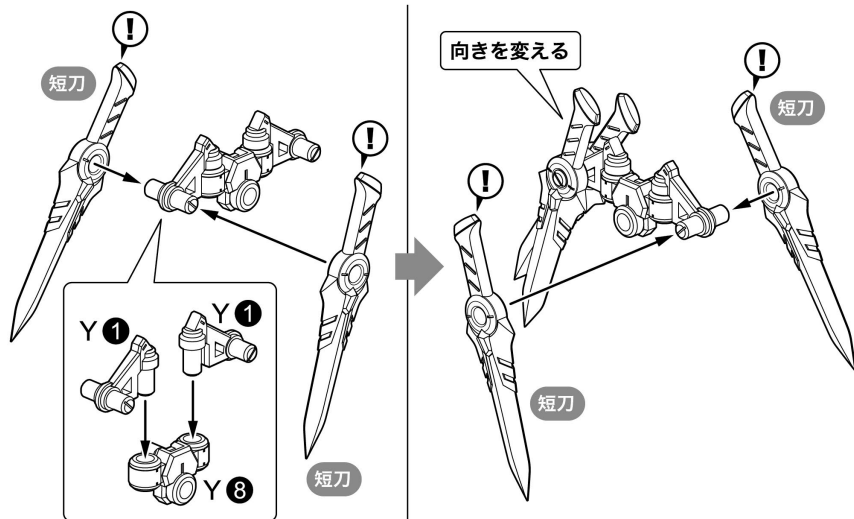



## 武器の持たせ方

※左右の各種武器持ち手を使用できます。 ※サツガ、短刀、鎖鎌も同様に持たせることができます。  
※持たせた後、本体のハンドパーツと交換します。

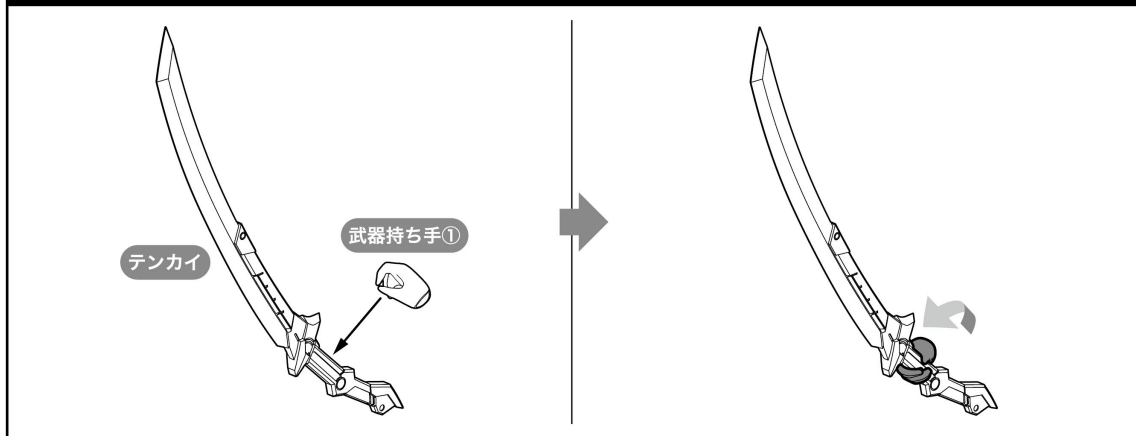

## アヤツキ

※武装モードを組み立てる場合は、この項目を飛ばします。

### くノ一モードの分解

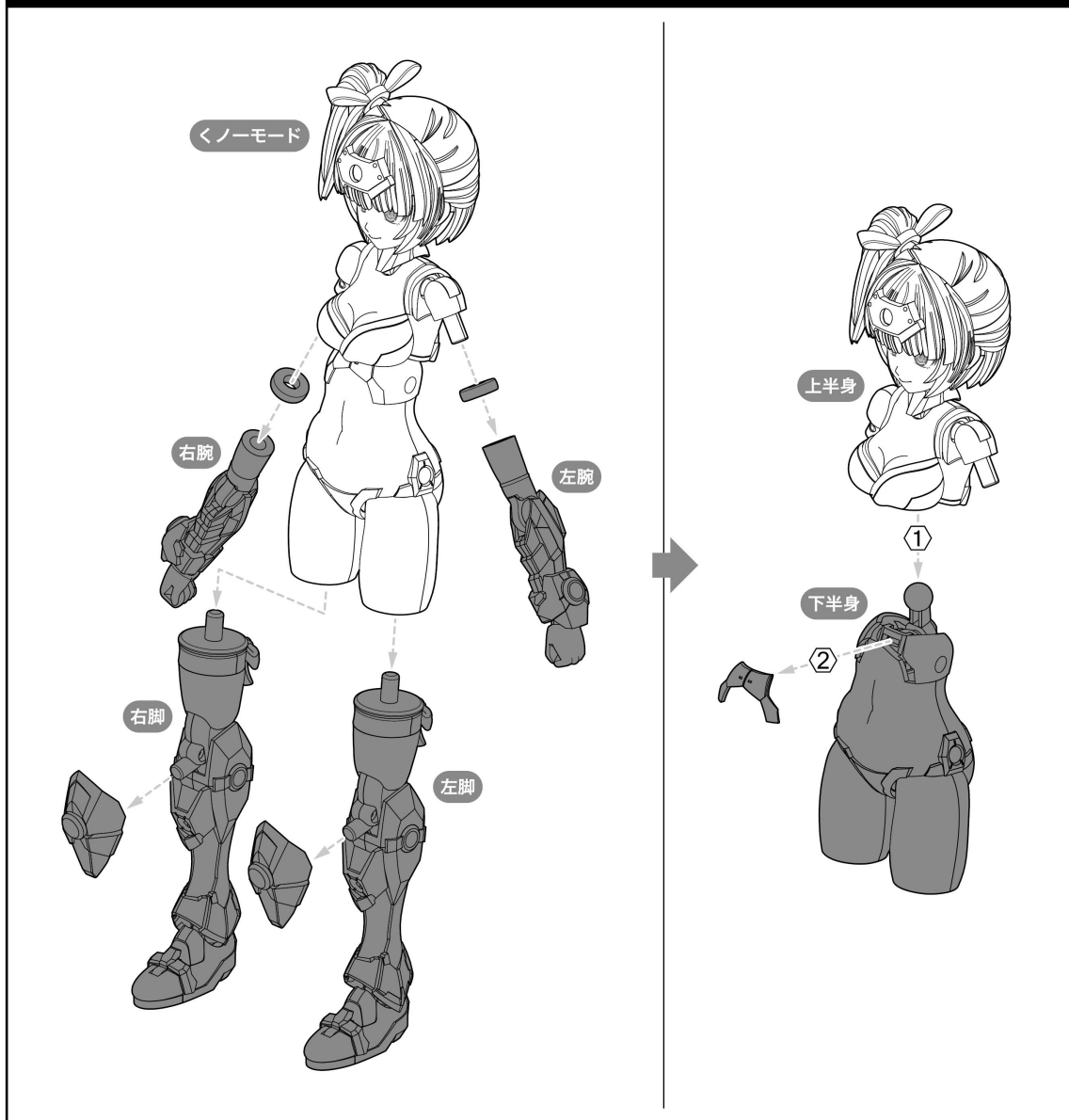

# 胴体の組み立て

※B③、B④、U⑪、U⑫は武装モードの組み立てでも使用します。

## 〈完成イメージ〉

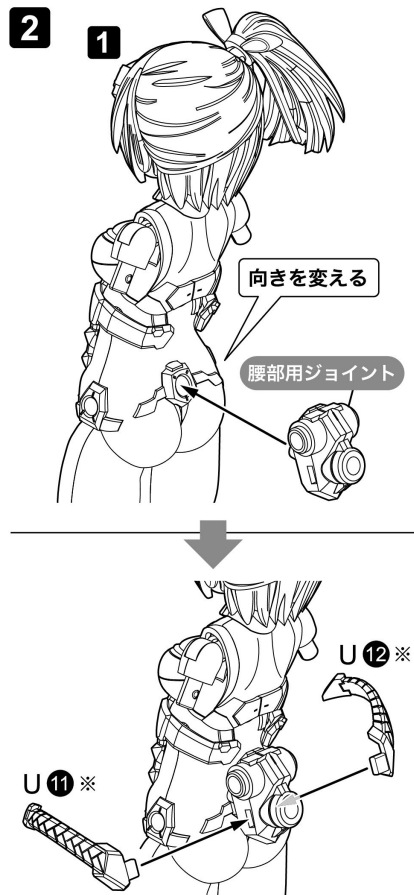
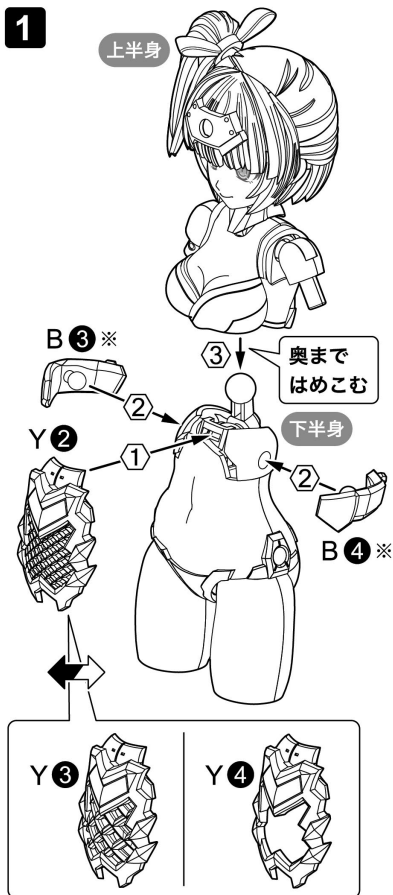

## アヤツキの完成

**1**

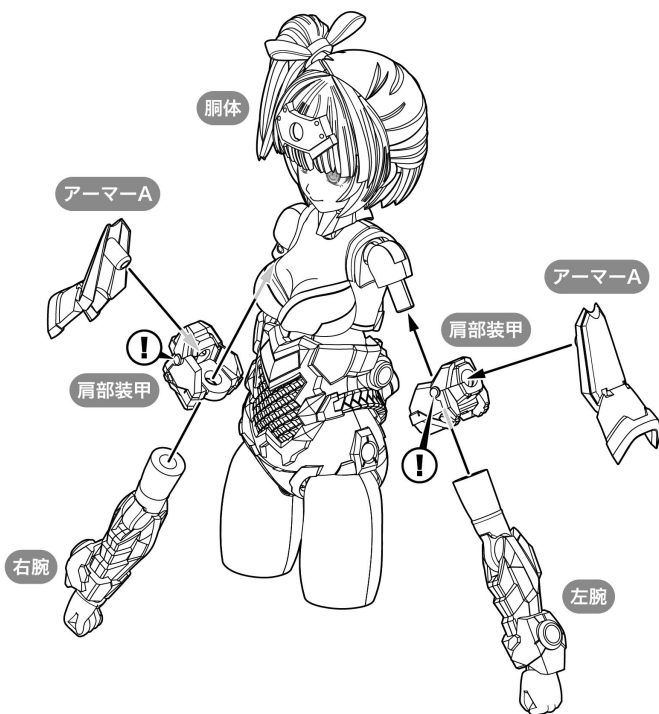

**2** **X2**

※S①は武装モードの組み立てでも使用します。

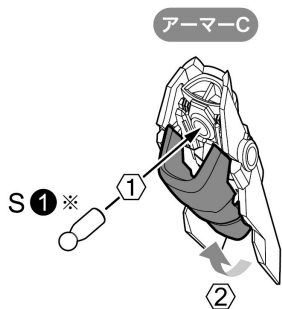

**3**

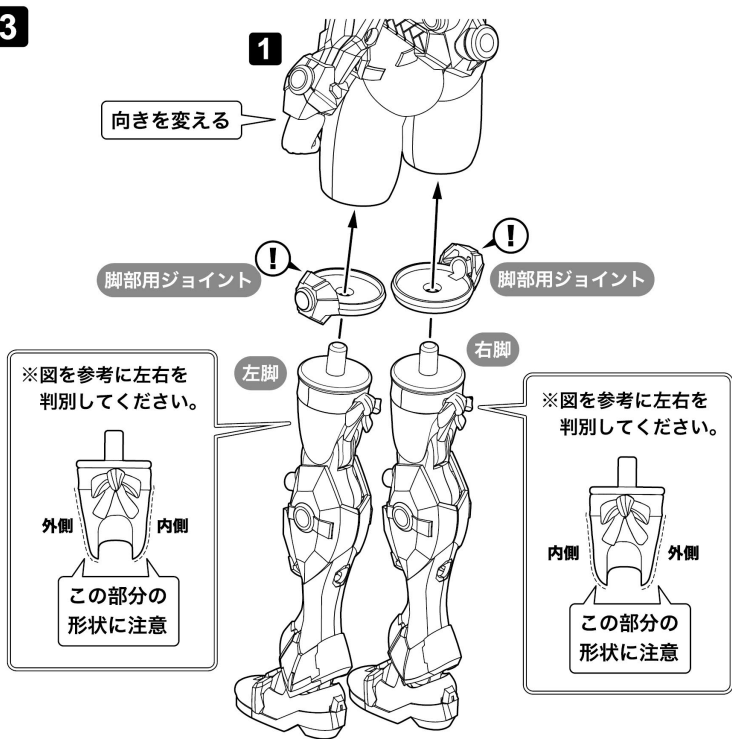

**4**

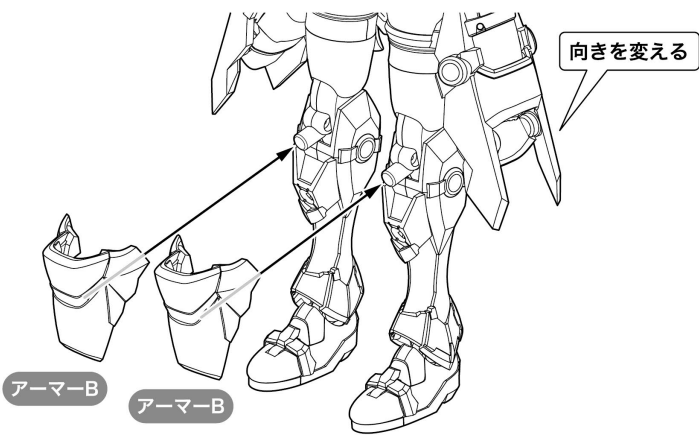
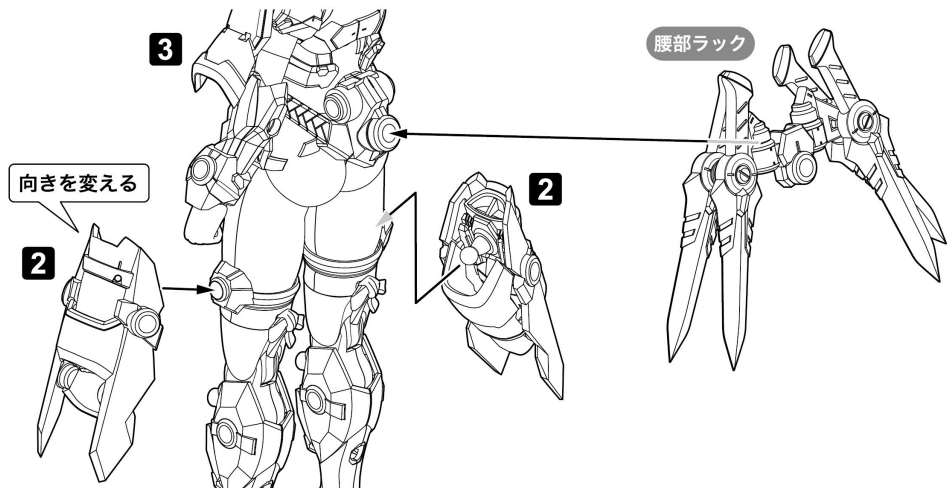

くノ一モードの分解

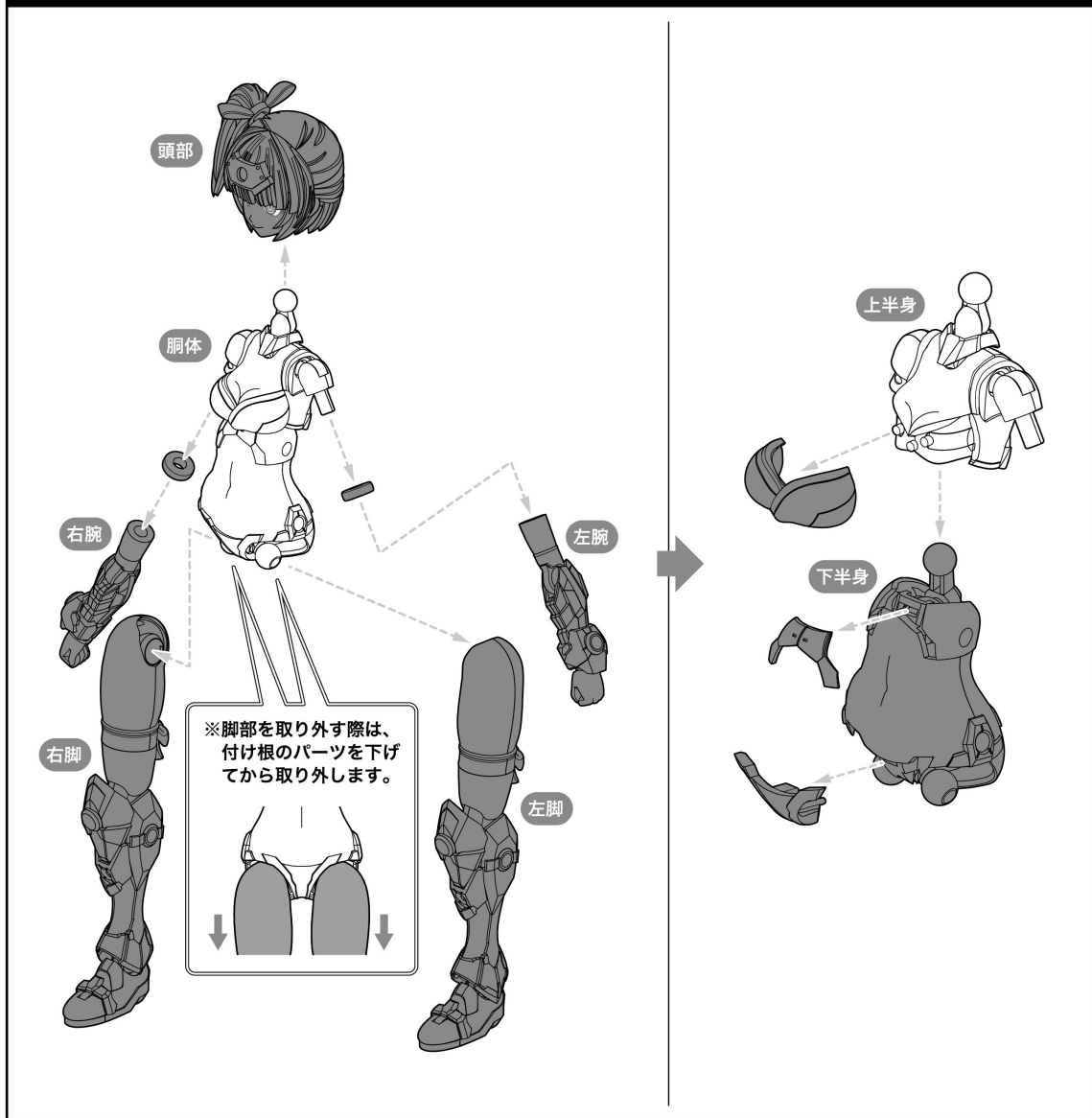

頭部の組み立て

〈完成イメージ〉

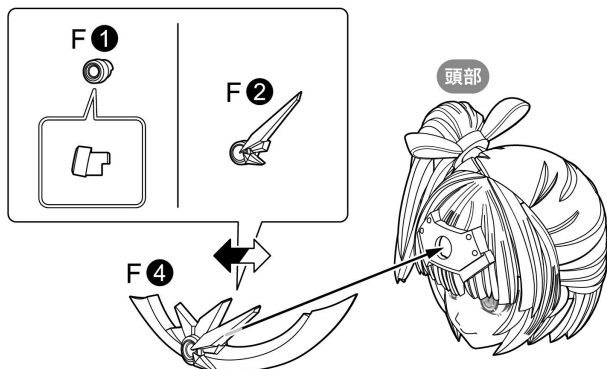

# 胴体の組み立て

## <完成イメージ>



**1**

P<sup>3</sup>  
(ブラック)

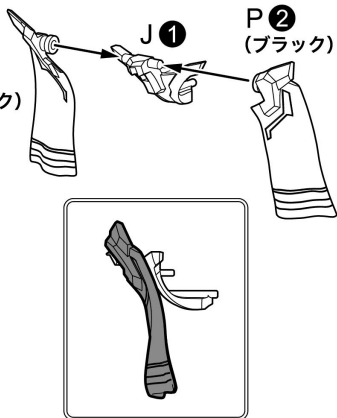

U<sup>4</sup>

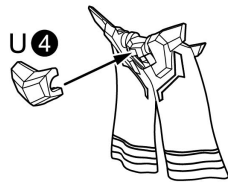

**2**

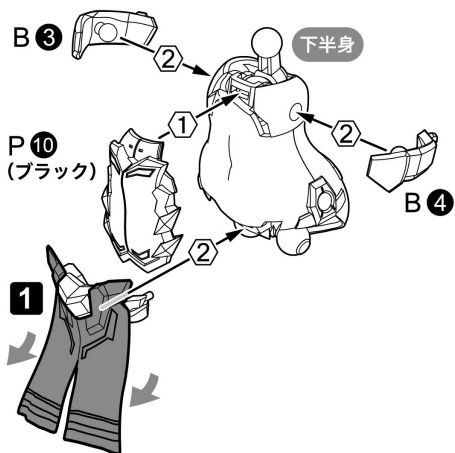

**3**

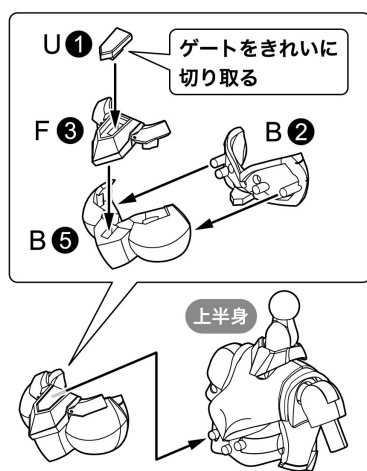

**4**

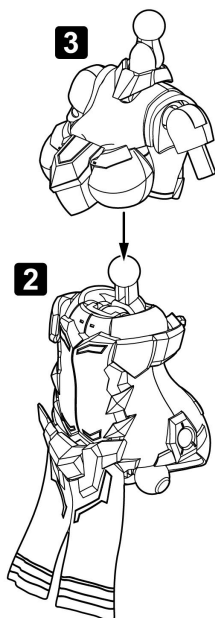

向きを変える

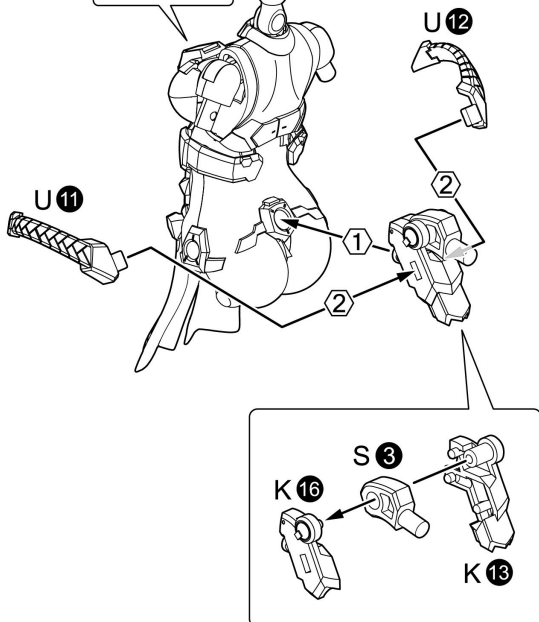

# 右脚の組み立て

〈完成イメージ〉

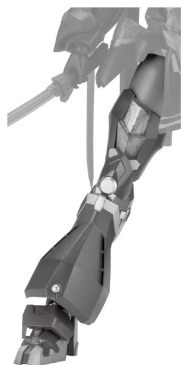

**1**

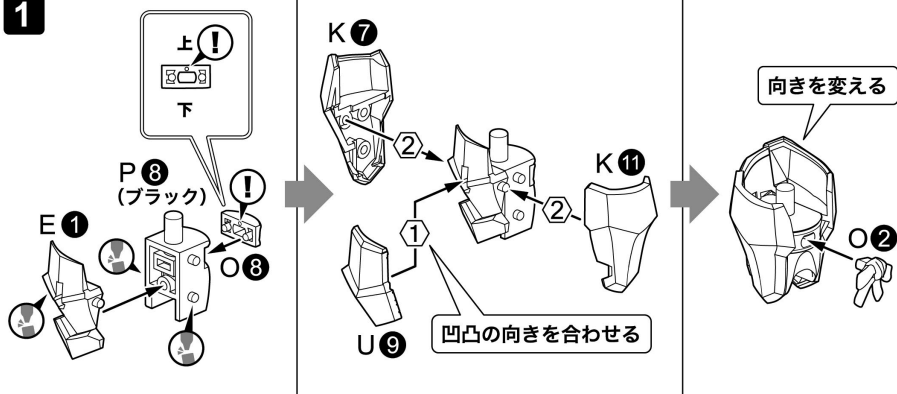

**2**

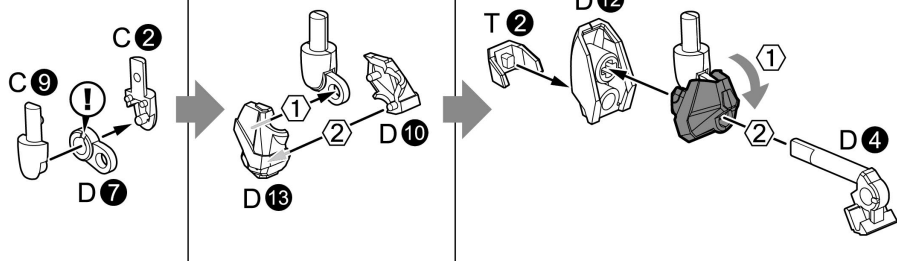

**3**

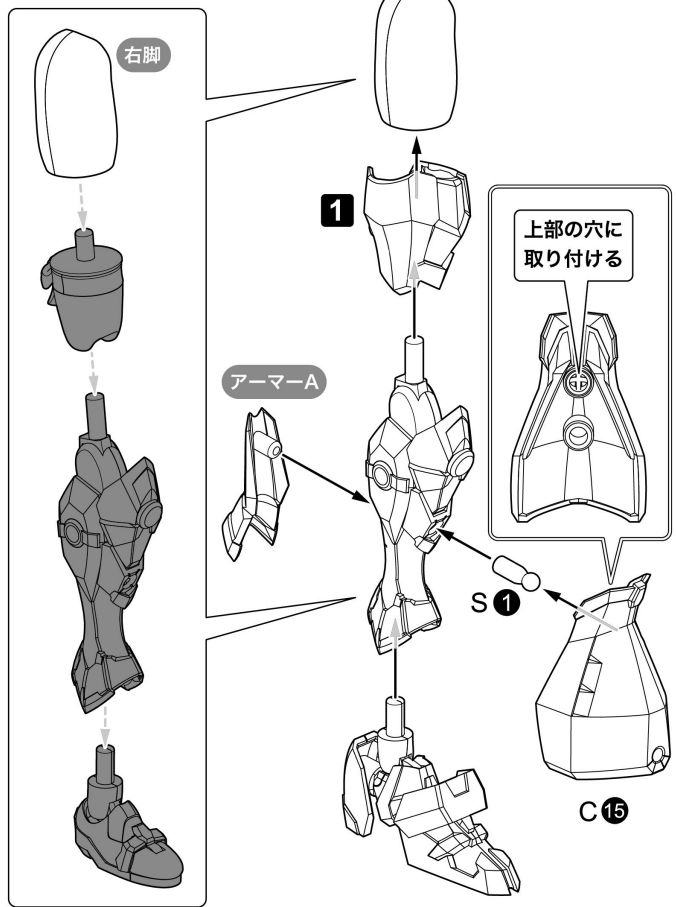
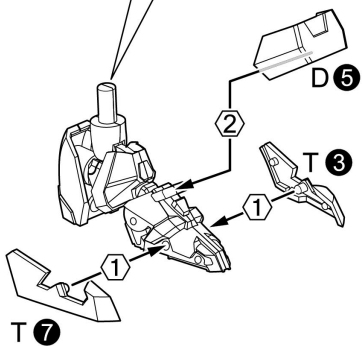
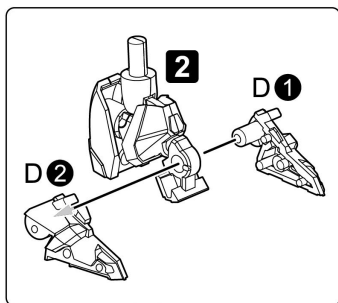

# 左脚の組み立て

〈完成イメージ〉



**1**

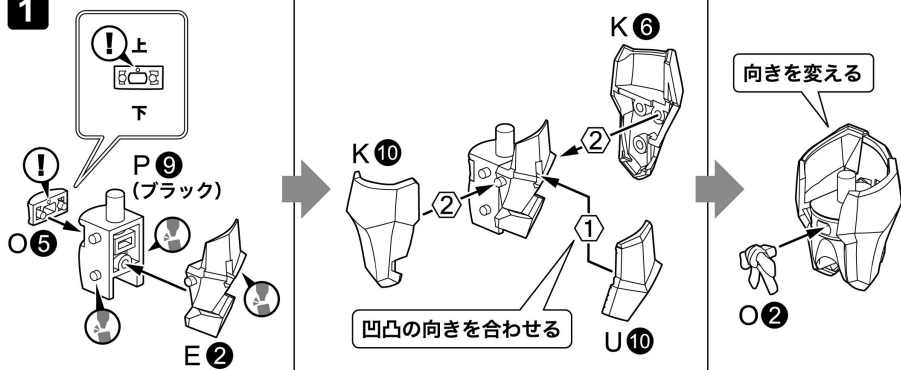

**2**

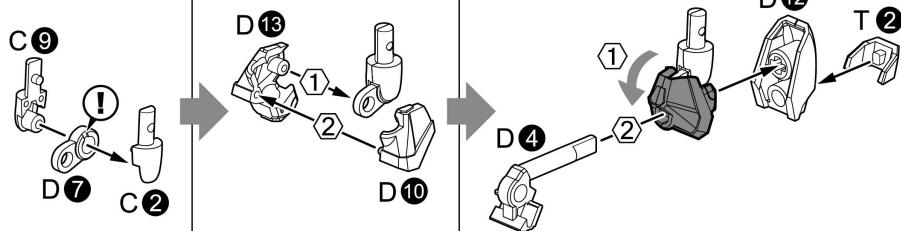

**3**

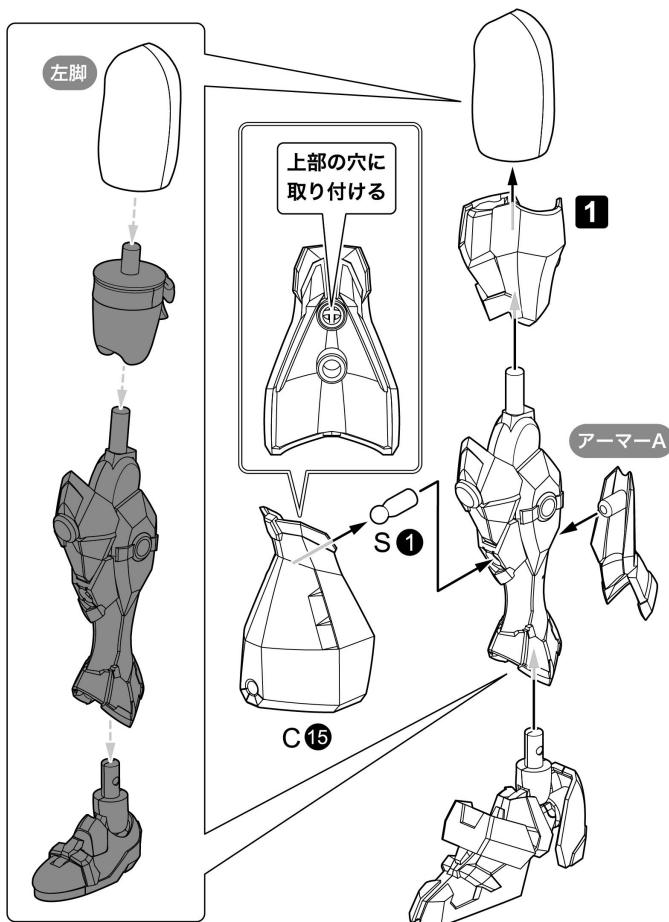
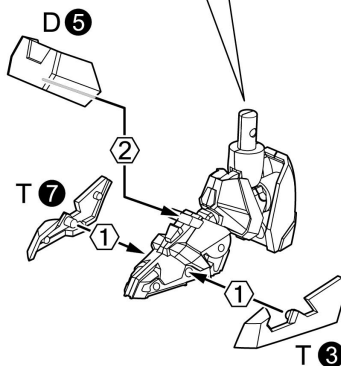
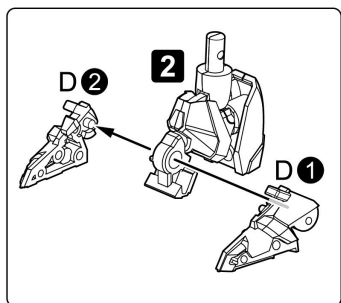

## 背部フレームの組み立て

〈完成イメージ〉



1

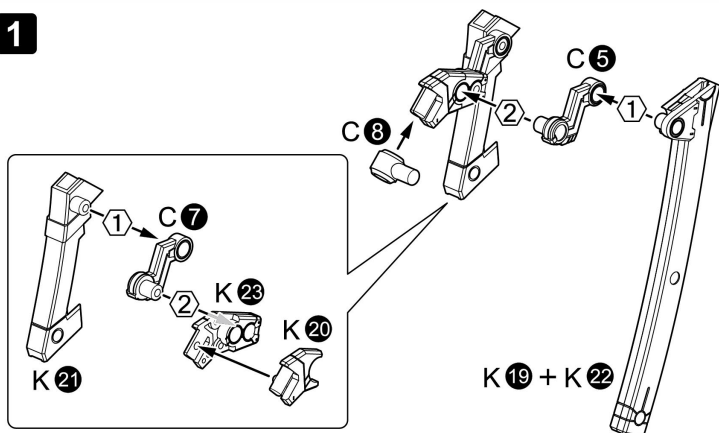

2

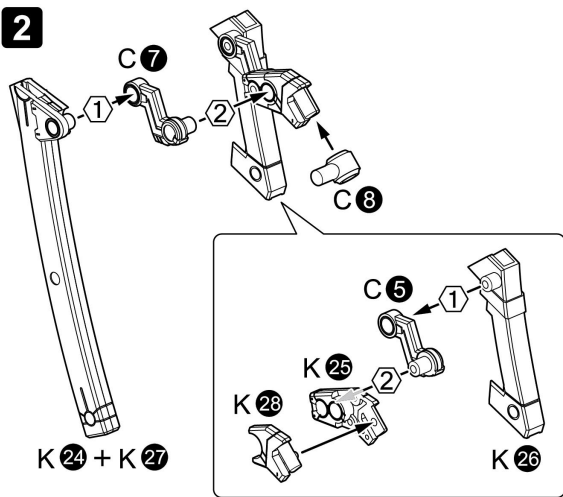

3

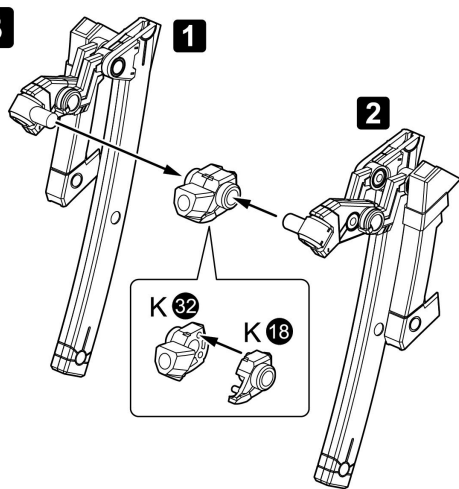

## 武装モードの完成

1

※ショートカット用後頭部を選択した場合この可動は不要です。

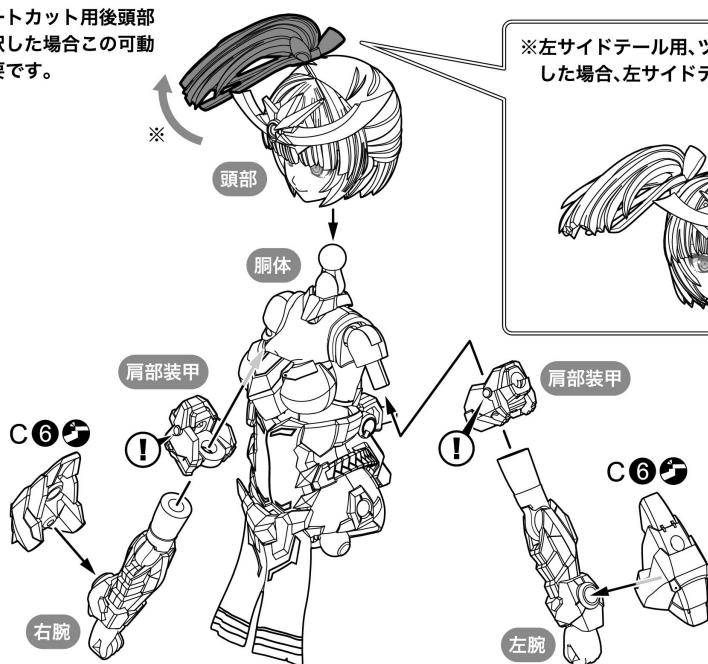

※左サイドテール用、ツインテール用後頭部を選択した場合、左サイドテールを同様に動かします。



2

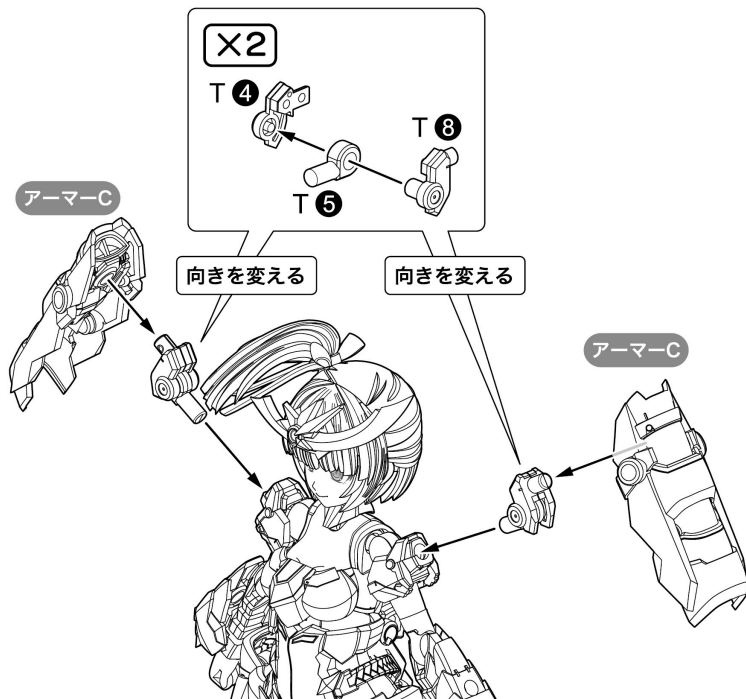
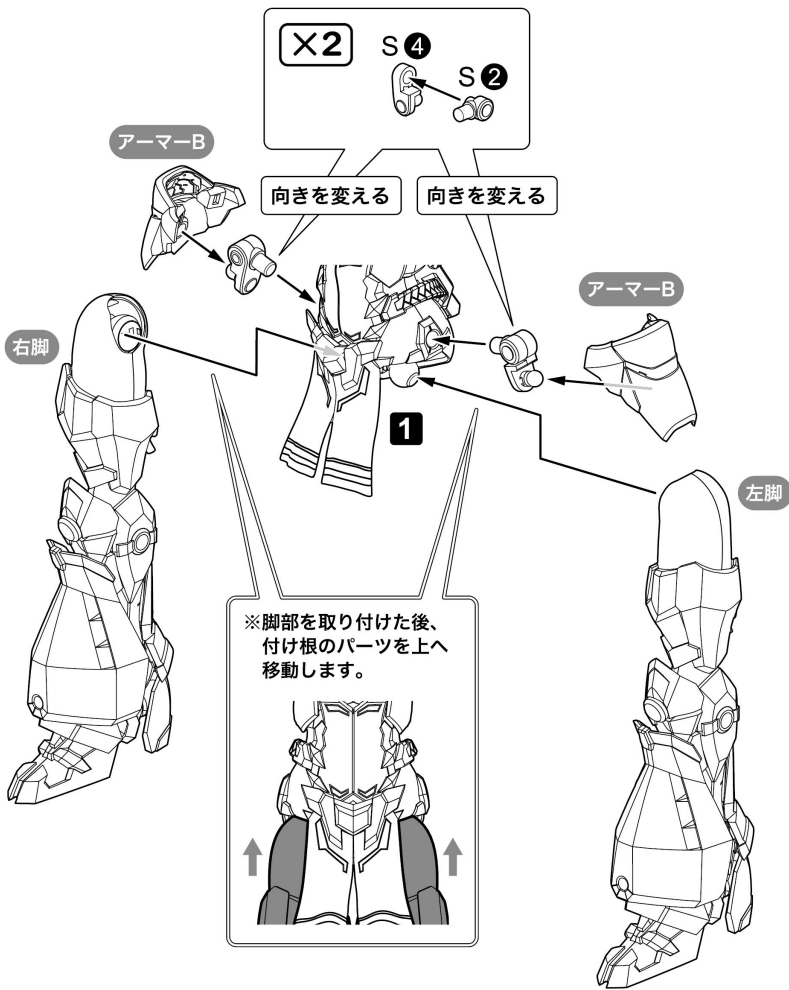

3

2

向きを変える

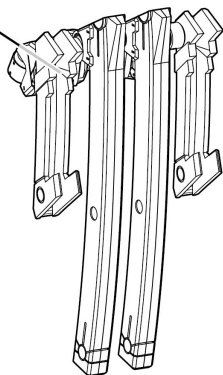
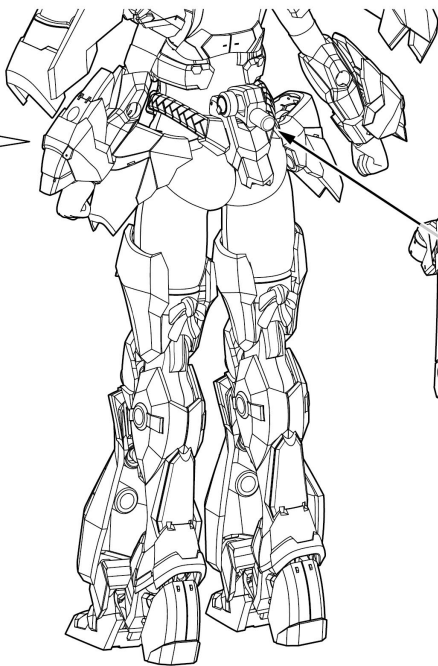

背部フレーム



サツガ

サツガ

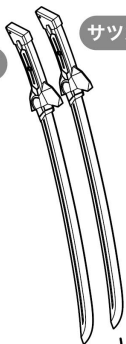

テンカイ

テンカイ

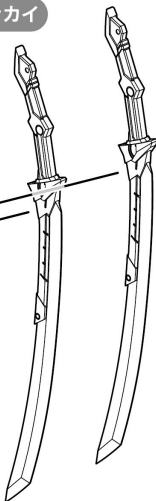

〈テンカイの取り付け位置〉

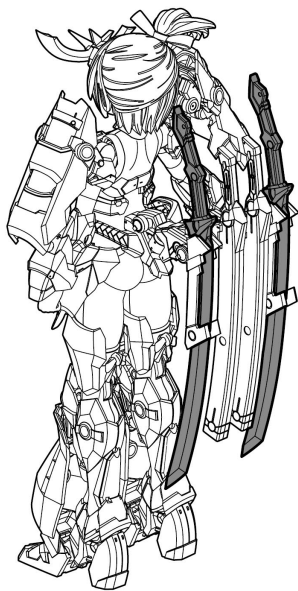

## 武装モード足裏への武器の取り付け方

※説明のために一部パーツを省略しています。

※反対側の足裏にも同様に  
取り付けることができます。

脚部(武装モード)

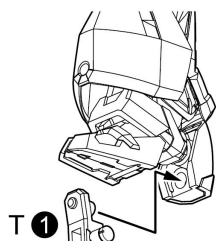

3mm径軸として使用可能

### <テンカイ・サツガ>

※サツガも同様に取り付けることができます。

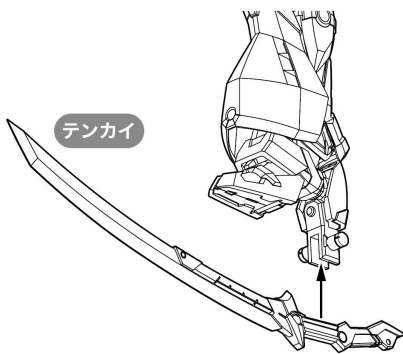

### <短刀>

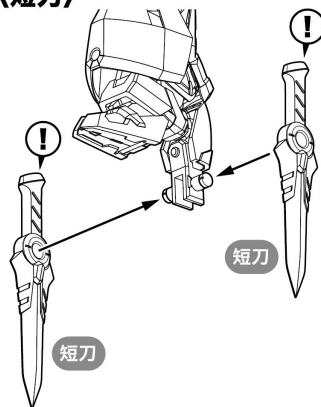

## 武装モードへの腰部用ジョイントの取り付け方

※説明のために一部パーツを省略しています。

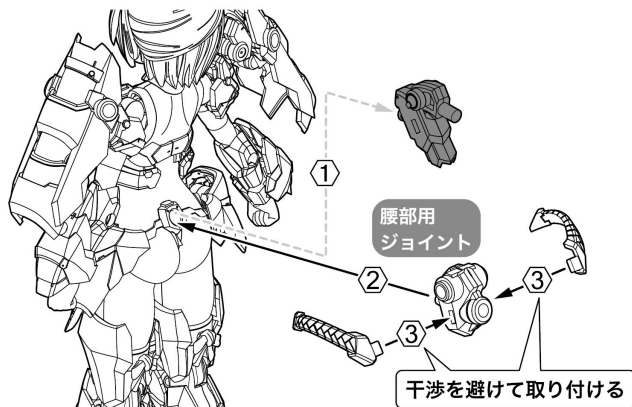
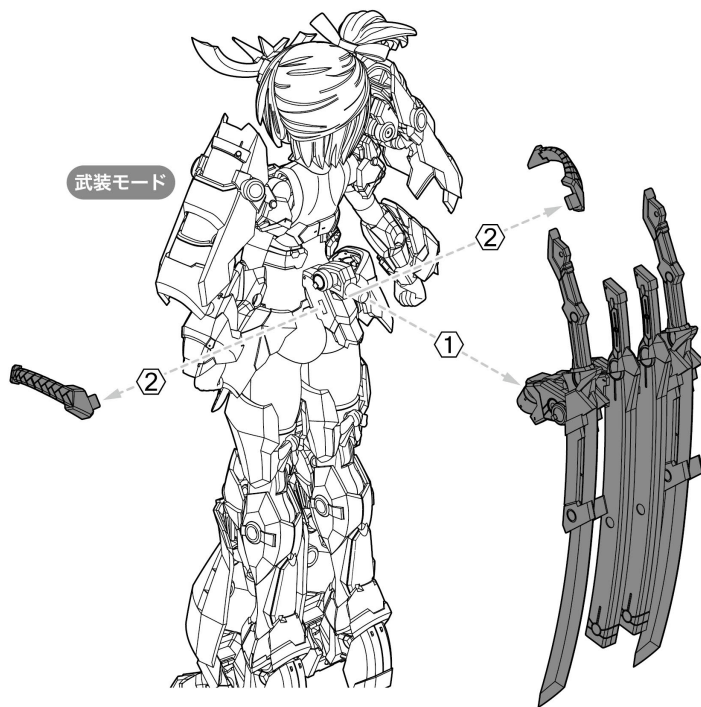

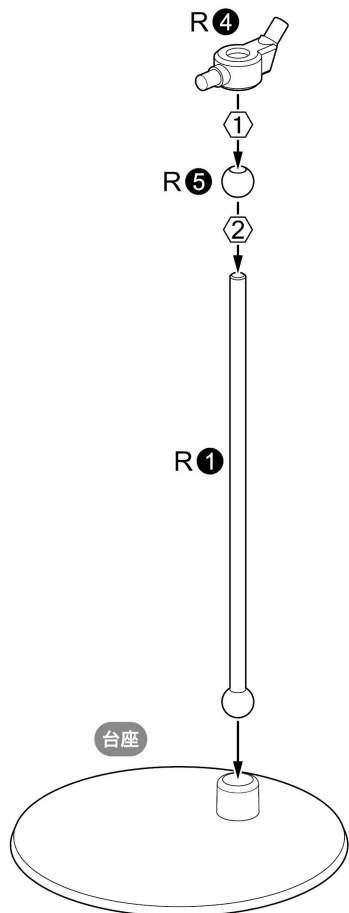

〈ノーマドへの取り付け〉

※接続部は高さを調節できます。

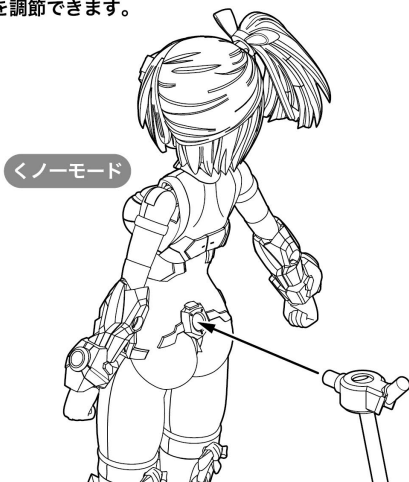

〈アヤツキへの取り付け〉

※接続部は高さを調節できます。



〈武装モードへの取り付け〉

※接続部は高さを調節できます。

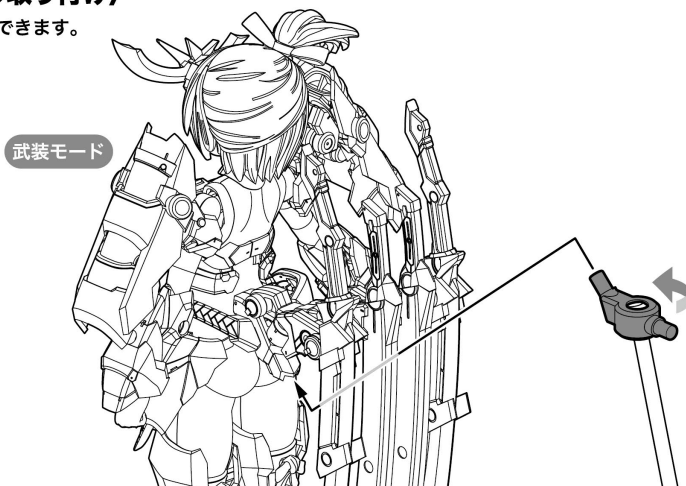

## 他のFA-girlとの互換性について

※別売りのフレームアームズ・ガールシリーズの腕部、脚部と組み換えることができます。  
※図はくノーモードの説明です。アツキ、武装モードも同様に組み換えることができます。

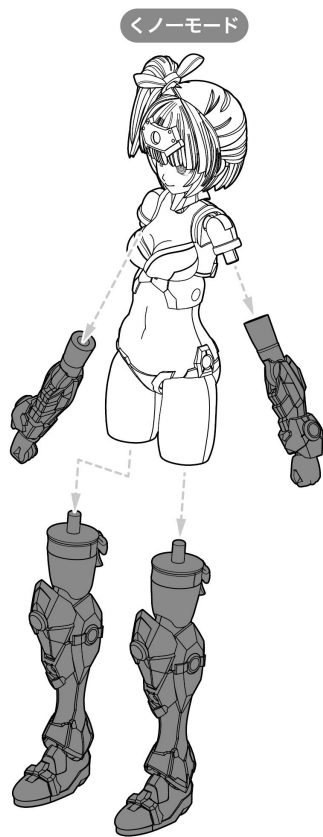

くノーモード

フレームアームズ・ガール  
イノセントィア(別売り)の腕部

フレームアームズ・ガール  
イノセントィア(別売り)の腕部

脚部用ジョイント

脚部用ジョイント

フレームアームズ・ガール  
イノセントィア(別売り)の脚部

## 首の可動について

※説明のために一部パーツを省略しています。  
※図はくノーモードの説明です。アツキ、武装モードも同様です。

※首パーツを前に引き出す事で、首の可動域を広げる事ができます。

くノーモード



## 12③について

12③

3mm径軸として使用可能

## 胸部の可動について

※説明のため一部パーツを省略しています。

※図はくノーモードの説明です。アヤツキ、武装モードも同様です。

くノーモード

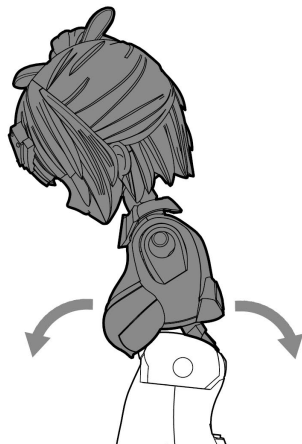
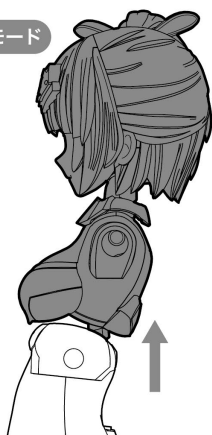

## 股関節の可動について

※説明のため一部パーツを省略しています。

※図はくノーモードの説明です。アヤツキ、武装モードも同様です。

くノーモード

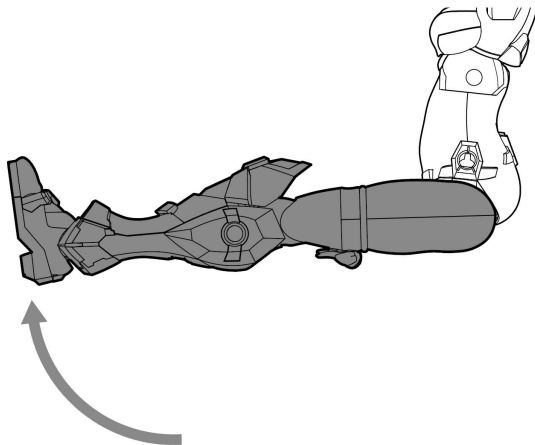
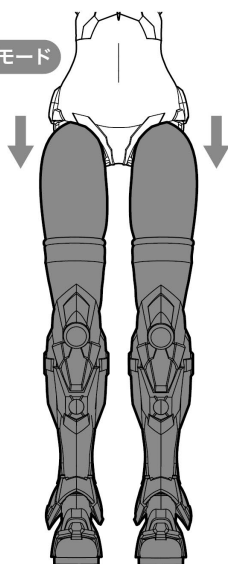

## 水転写デカールの貼り方

●ハサミまたはデザインナイフ、ピンセット、綿棒などを用意してください。

●デカールを貼る部分の油分をあらかじめ中性洗剤などで拭き取るとしっかりと貼ることができます。



デカールが乾くまで手を触れないようにしてください。



①使用するデカールをハサミまたはデザインナイフで台紙ごと切り取ります。

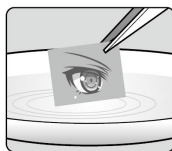

②切り取ったデカールを水またはぬるま湯に約10秒程浮かべ、ピンセットで引き上げます。

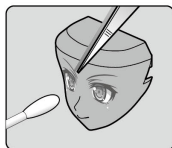

③デカールを台紙からはがし、位置を調整しながら貼り付けます。



④貼り付けたデカールの上から綿棒をやさしく押しあて、残っている水分を押し出します。デカール部分が完全に乾けば完成です。

●ざらざらした面や凹凸面、水を吸い込む物（ざらざらした塗装していない木製品等）には貼ることができませんのでご注意ください。

●もし失敗してはがしたい場合は水をたっぷりと含ませたタオル等を10分程あてて、軽くこすってください。

## 〈曲面にデカールを貼る際のワンポイント〉

別売りの「デカール軟化剤」を使用することで、デカールが柔らかくなりますので、曲面にきれいに密着させることができます。最後に別売りの「表面仕上げ用コート剤スプレー」をデカールに軽く吹きかけることで、より破れにくい仕上がりになります。

※パーツを取り付ける際には、デカールを貼った面に触れないように注意しながら取り付けてください。

※デカール軟化剤を塗るとデカールが破れやすくなります。貼った後は完全にかわくまでデカールに触れないようにご注意ください。余白ができた場合は、パーツの形に沿って切り取るか、内側に折り込んでください。

※「デカール軟化剤」と「表面仕上げ用コート剤スプレー」のご使用の際には、製品説明をよくご確認ください。

# COLOR / DECAL GUIDE

※水転写デカールの貼り方については、本書内「水転写デカールの貼り方」をご参照ください。  
※デカールの位置を確認して貼ってください。※( )内の番号は反対側の位置に貼ります。  
※余ったデカールは、お好きな位置に貼ってください。

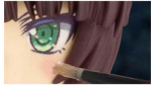

**頬紅**    
頬紅は、ピンク色のパステル〔ヌーベル カラーパステル〕ローズ014を紙やすり(400番)で粉にして、短めの筆にとって軽く撫でるようにして彩色します。頬紅の後、頬の白のハイライトを入れるとより再現度が上がります。

①=デカール番号

## 髪 ダークブラウン

- 100/H-43: マルーン(40%)
- 80/H-35: コバルトブルー(20%)
- 6/H-6: グリーン(20%)
- 1/H-1: ホワイト(10%)
- 3/H-3: レッド(10%)

## 肌

- 111: キャラクターフレッシュ(1)(80%)
- 112: キャラクターフレッシュ(2)(20%)
- ※または
- FG-02: ベースフレッシュ(100%)

## 服 ブラウン

- 046: クリアブラウン(40%)
- 111: キャラクターフレッシュ(1)(30%)
- 112: キャラクターフレッシュ(2)(10%)
- 51/H-44: 薄茶色(10%)
- 42/H-84: マホガニー(10%)

## ●=Mr. カラーシリーズ(株式会社 GSI クレオス)

- 1 Mr.カラー / H-1 水性ホビーカラー : ホワイト
- GX101 Mr.クリアカラー-GX : GXクリアブラック
- XC01 Mr.クリスタルカラー : ダイヤモンドシルバー

## ■= ガイアカラーシリーズ(ガイアノーツ株式会社)

- 001 ガイアカラー : ピュアホワイト
- FG-01 フレームアームズ-ガールカラー : プラスチックフレッシュ

※こちらの塗料は全国の模型店及びホビーショップ等でお買い求めください。  
※塗料の配合比は参考値になります。ご了承ください。

## 装甲 グレー

- 1/H-1: ホワイト(50%)
- 2/H-2: ブラック(30%)
- 8/H-8: シルバー(20%)

## 装甲 ブルー

- 80/H-35: コバルトブルー(40%)
- 67/H-39: パープル(30%)
- GX103: GXディープクリアブルー(20%)
- 2/H-2: ブラック(10%)

## 装甲 ゴールド

- 10/H-10: カッパー(40%)
- 9/H-9: ゴールド(30%)
- GX102: GXディープクリアレッド(30%)

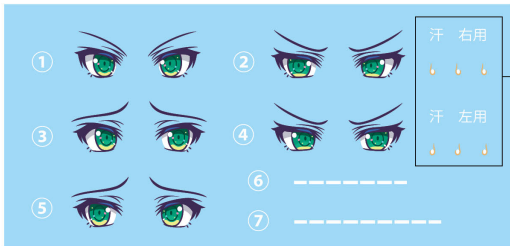

ご自由にお使いください。

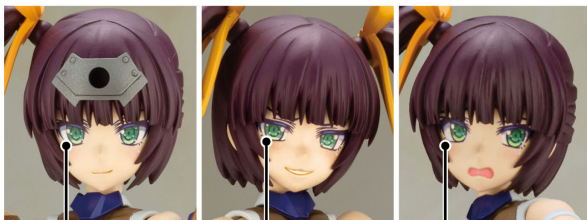

① ②、④の選択式 ③、⑤の選択式

# COLOR GUIDE

## 大太刀型テンカイ



### 武器 ライトグレー

ベース

- 1/H-1: ホワイト(65%)
  - 2/H-2: ブラック(20%)
  - 67/H-39: パープル(10%)
  - 4/H-4: イエロー(5%)
- コート
- XC01: ダイヤモンドシルバー(100%)

## 鎖鎌



### 武器 ブラック

- 2/H-2: ブラック(45%)
- 8/H-8: シルバー(35%)
- 1/H-1: ホワイト(10%)
- 100/H-43: マルーン(10%)

## 腰、脚部



### リボン オレンジ

- 58/H-24: 黄橙色(40%)
- 59/H-14: オレンジ(30%)
- 51/H-44: 薄茶色(30%)

### 服 ブラック

- 2/H-2: ブラック(65%)
- 1/H-1: ホワイト(15%)
- 100/H-43: マルーン(10%)
- 42/H-84: マホガニー(5%)
- 58/H-24: 黄橙色(5%)

## 額



### 額 メタリックピンク

ベース

- 8/H-8: シルバー(100%)
- コート
- 174: 蛍光ピンク(85%)
  - GX102: GXディーブクリアレッド(15%)

### 服 ホワイト

- 1/H-1: ホワイト(75%)
- 13/H-53: ニュートラルグレー(10%)
- 67/H-39: パープル(5%)
- 44/H-27: タン(5%)
- 4/H-4: イエロー(5%)

※塗装部分は模型用の薄液で落とすことが可能です。

※ABS製パーツへの塗装は、パーツの破損につながる恐れがありますので、お勧めできません。

※POM製パーツ、PVC製パーツは材質上、塗料をはくため塗装はお勧めできません。

※ラッカー系塗料(溶剤系アクリル樹脂塗料)と、水性塗料(水性アクリル樹脂塗料)は混色できませんので、ご注意ください。