

FRAME
ARMS GIRL
MULTI ASSEMBLE MECHANICS UNIT



NON SCALE
FULL ACTION
PLASTIC MODEL KIT

FRAME ARMS Girl
INNOCENTIA
Blue Ver.



フレームアームズ・ガール
イノセントィア
Blue Ver.

© KOTOBUKIYA

CRAFTSMANSHIP
KOTOBUKIYA



シリーズコンセプト

- ・マルチカラーキット仕様、タンポ印刷済みのフェイスパーツで、塗装せずに組んだだけでも完成します。
- ・フレームアームズ・ガール各機体との頭部、腕部、脚部等の互換性を確保しています。
- ・発売中のM.S.Gウェポン・ヘヴィウェポン、フレームアームズと組み合わせる楽しみ事ができます。

INNOCENTIA
Blue Ver.



FRAME ARMS Girl
Designed by 島田フミカネ

FRAME ARMS
Designed by 柳瀬敬之

Cat ear



フレームアームズはコトブキヤが提案するオリジナルロボットメカニック商品。中核となる素体（フレーム）に外装（アーマー）を装着することによって、様々なデザインのロボットを簡単に組み上げることができ、さらに共通素体・外装の組み替えにより無限のバリエーションを造ることが出来ます。

— フレームアームズ・ガール シリーズ —

フレームアームズ メカデザインを島田フミカネ氏などが美少女化したイラストをもとに立体化した、「フレームアームズ」のスピノフシリーズです。

FRAME ARMS Girl Lineup

MATERIA



INNOCENTIA



And more!

注意

必ずお読みください。

- 本製品の対象年齢は15歳以上です。対象年齢未満の方には、絶対に与えないでください。
- 窒息などの危険がありますので、誤飲に注意してください。小さなお子様には絶対に与えないでください。
- 製法上やむをえず尖った形状の部品がありますので、誤って目や皮膚を刺さないように注意してください。
- 部品加工の際、出た削りカスを吸わないように注意してください。
- 塗料や接着剤の使用の際、必ず換気を良くして行ってください。
- 部品の加工の際、刃物の取り扱いは充分注意してください。
- ぶついたり振り回すなどの、乱暴な遊びをしないでください。思わぬケガをする危険があります。
- 本製品は予告無く仕様を変更する場合がございます。ご了承ください。

■組み立てる前に必ずお読みください。

- 組み立てる前に必ずパーツリストで各パーツの有無を確認してください。
- パーツはニッパー・カッター等できれいに切り取ってください。(ケガには十分注意してください)
- 組み立てには、カッターナイフ・プラスチックモデル用塗料などを使用します。
- 塗料はより安全な水性塗料をおすすめします。
- 工具・材料は、模型用品取扱店等でお買い求めください。
- 塗装についてのお問い合わせはお答えできかねる場合がございます。

【パーツの接続について】

当キットの組み立てはハメ込み式ですが、別売のプラスチックモデル用接着剤を使用して組み立てることで、よりしっかりとした仕上がりをお楽しみ頂けます。

※ABS製パーツの接着には、ABS用接着剤をご使用ください。

フレームアームズ・ガール イノセントィア Blue Ver. / パーツリスト

※グレー部分は使用しないパーツです。

パーツA

(スチロール樹脂: PS)

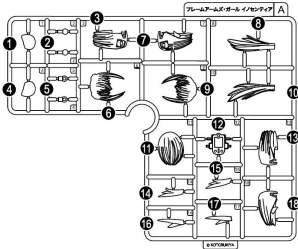

パーツB(ブルー)

(スチロール樹脂: PS)

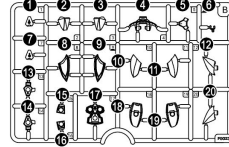

パーツB(グレー)

(スチロール樹脂: PS)

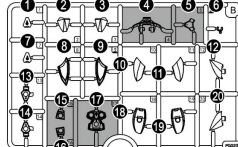

パーツC

(ABS樹脂: ABS)

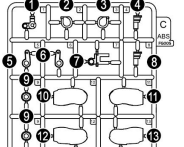

パーツD

(スチロール樹脂: PS)

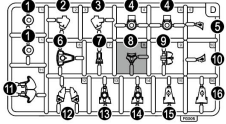

パーツE

(スチロール樹脂: PS)



パーツF

(ABS樹脂: ABS)

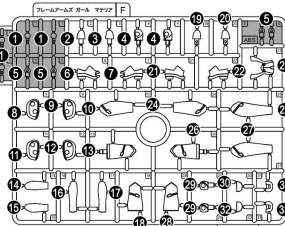

パーツH

(ABS樹脂: ABS)

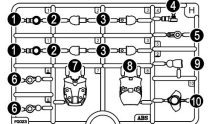

パーツI

(ABS樹脂: ABS)

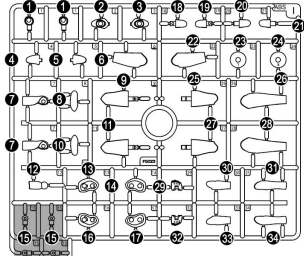

パーツJ(ホワイト)

(スチロール樹脂: PS)

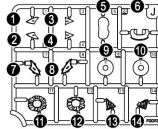

パーツJ(ブラック)

(スチロール樹脂: PS)

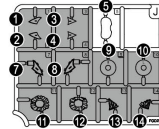

PC(ポリキャップ)パーツ

(ポリエチレン: PE)

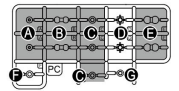

パーツX(フレッシュ)

(POM樹脂: POM)

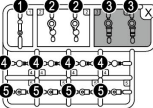

パーツX(ブラック)

(POM樹脂: POM)

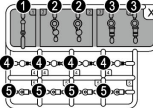

フェイスパーツ

(ABS樹脂: ABS)

通常顔正面向き



通常顔左向き



笑顔右向き



ハンドパーツ(フレッシュ)

(非フタル酸PVC)

握り手



平手①



平手②



武器持ち手①



武器持ち手②



ハンドパーツ(ブラック)

(非フタル酸PVC)

握り手



平手①



平手②



武器持ち手①



武器持ち手②



塗装済みパーツ

(ABS樹脂: ABS)

腰部(前)



腰部(後)



胸部



※塗装部分は模型用の薄め液で落とす事が可能です。

※ABS製パーツへの塗装は、パーツの破損につながる恐れがありますので、塗装はお勧めできません。 ※パーツXは材質上、塗料をはじくため塗装はお勧めできません。

○水転写デカール

記号の説明

- ←--- 1 ---> Insert
- の中の数字の順にはめ込む Insert in order according to the number indicated
- 強く差し込む Insert strongly
- ! パーツの向きに注意 Be careful with the way the parts are facing
- 破損に注意 Fragile
- ピンセットの使用を推奨 Usage of tweezers is recommended
- 接着剤の使用を推奨 Usage of glue is recommended
- 切り取る Cut off
- 選択式 Interchangeable parts
- X2 数字の倍数作る Make as many as the number indicated
- パーツの下にあるゲートを切り取る Cut off the gate from under the part

頭部の組み立てについて

※耳パーツのあり/なし・ツインテール/ショートヘアを選択して組み立ててください。

〈ツインテール〉

耳パーツなし



1~4へお進みください。

耳パーツあり



5~10へお進みください。

〈ショートヘア〉

耳パーツなし



11~13へお進みください。

耳パーツあり



14~18へお進みください。

1 ツインテール・耳パーツなし頭部の組み立て

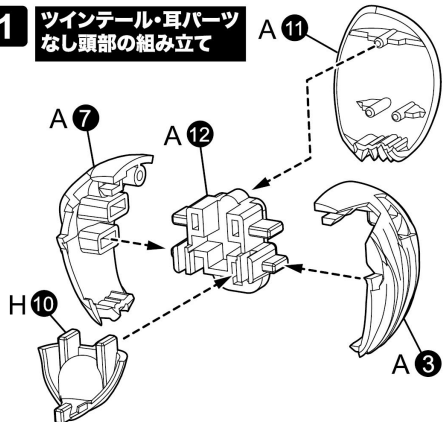

2

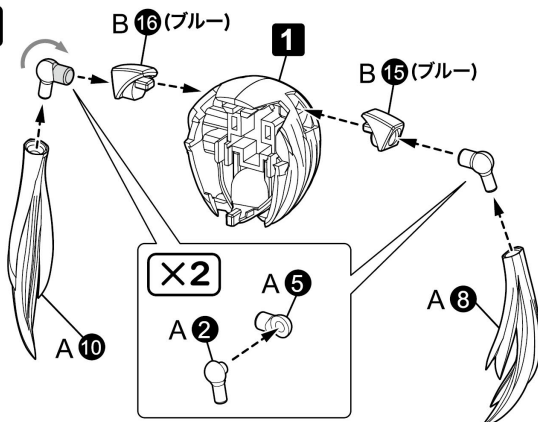

3

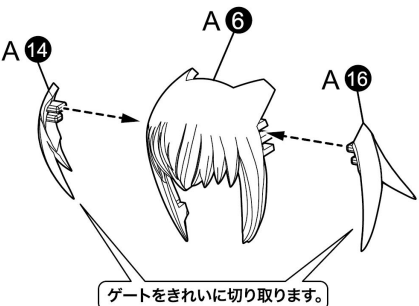

4 〈ツインテール・耳パーツなし頭部の完成〉

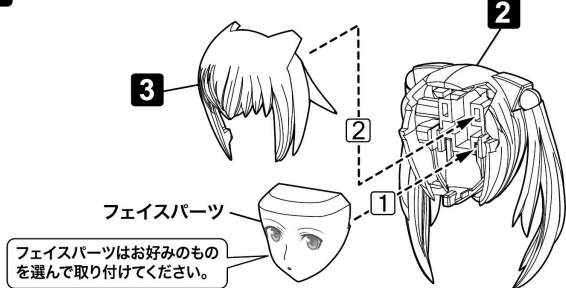

フェイスパーツはお好みのものを選んで取り付けてください。

フェイスパーツの交換方法

フェイスパーツを交換するには 図→フェイスパーツの順番で取り外して、交換するフェイスパーツを上記の手順で取り付けてください。

5 ツインテール・耳パーツあり頭部の組み立て

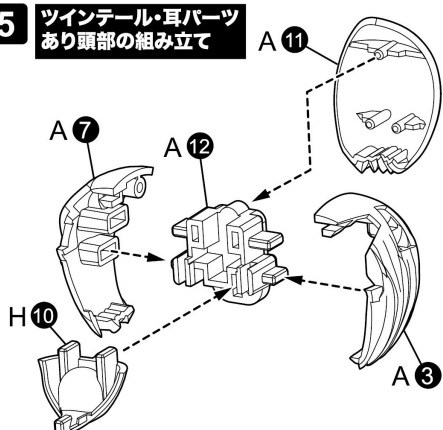

6

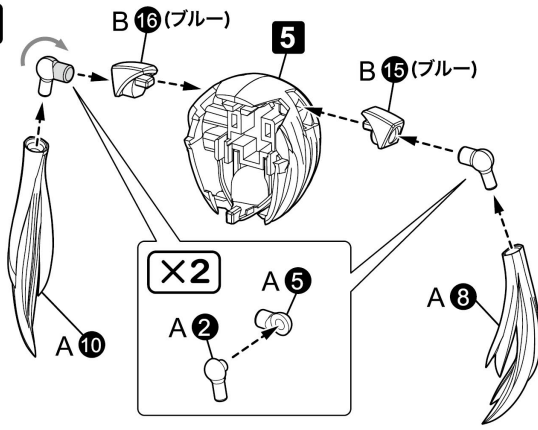

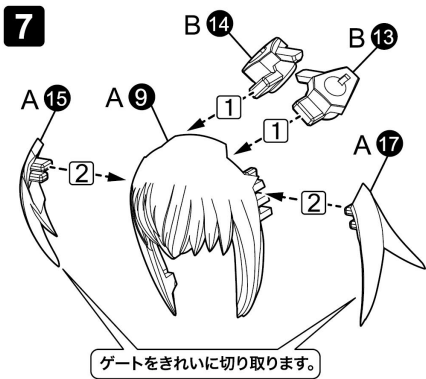

※パーツBはブルーとグレーどちらかで組み立てることができます。お好みの方を選んで組み立ててください。

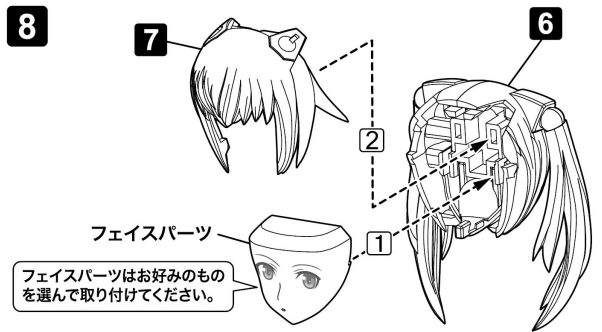

フェイスパーツはお好みのものを選んで取り付けてください。

フェイスパーツの交換方法
フェイスパーツを交換するには 7→フェイスパーツの順番で取り外して、交換するフェイスパーツを上記の手順で取り付けてください。

9 耳パーツの組み立て ※左側の組み立てには()内の番号のパーツを使用してください。
※パーツBはブルーとグレーどちらかで組み立てることができます。お好みの方を選んで組み立ててください。

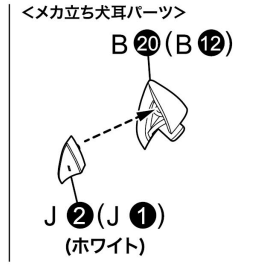
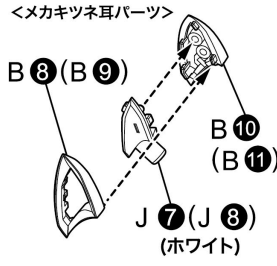
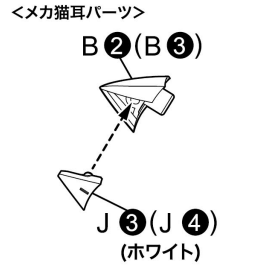
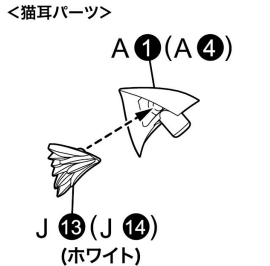

10 <ツインテール・耳パーツあり頭部の完成>

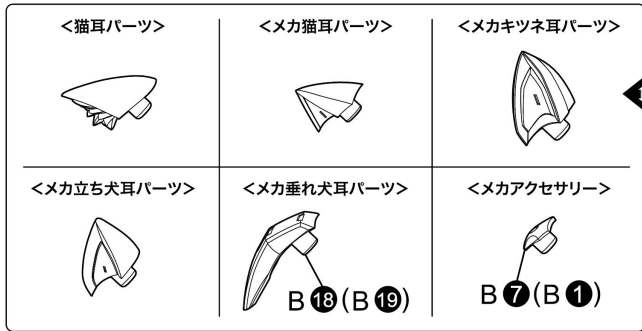

※パーツBはブルーとグレーどちらかで組み立てることができます。お好みの方を選んで組み立ててください。
※耳パーツはお好みのものを選んで取り付けてください。
※左側も同様にに取り付けてください。
※左側の組み立てには()内の番号のパーツを使用してください。

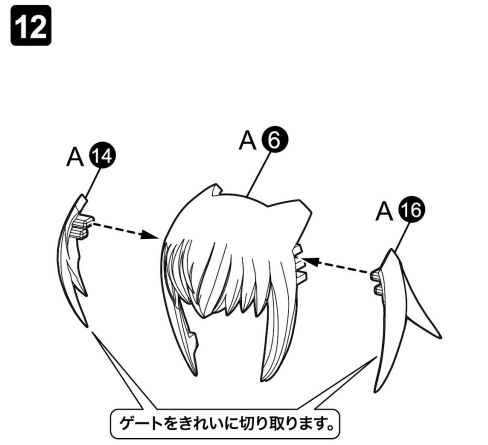
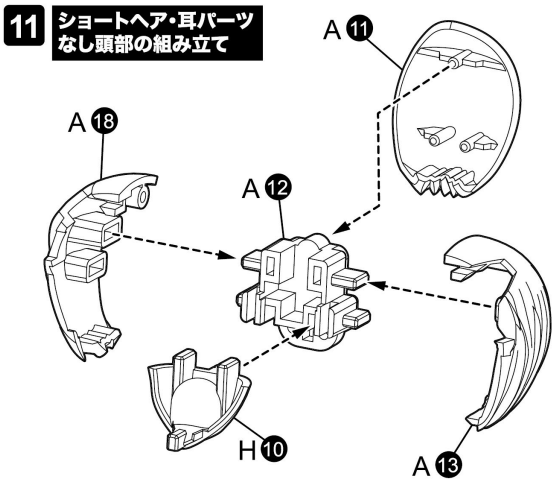

ゲートをきれいに切り取ります。

13 〈ショートヘア・耳パーツなし頭部の完成〉

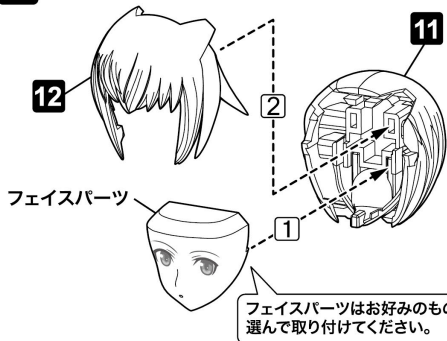

フェイスパーツの交換方法

フェイスパーツを交換するには⑩→フェイスパーツの順番で取り外して、交換するフェイスパーツを上記の手順で取り付けてください。

14 ショートヘア・耳パーツあり頭部の組み立て

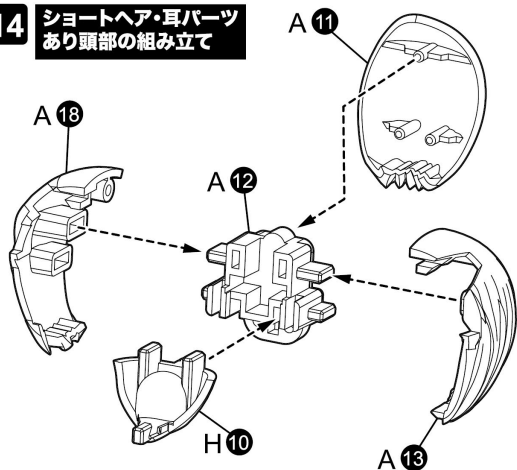

15

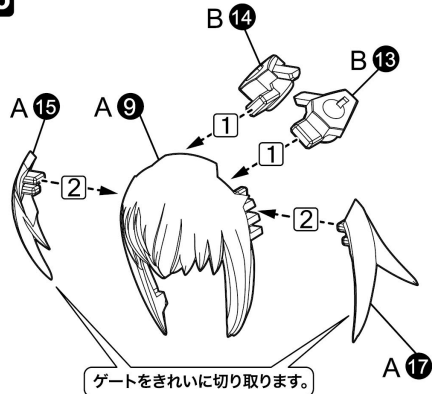

※パーツBはブルーとグレーどちらかで組み立てることができます。お好みの方を選んで組み立ててください。

16

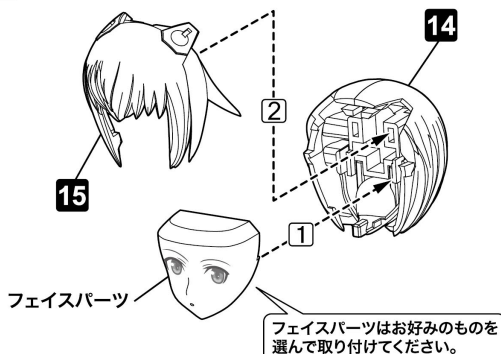

フェイスパーツの交換方法

フェイスパーツを交換するには⑩→フェイスパーツの順番で取り外して、交換するフェイスパーツを上記の手順で取り付けてください。

17 耳パーツの組み立て

※左側の組み立てには()内の番号のパーツを使用してください。
※パーツBはブルーとグレーどちらかで組み立てることができます。お好みの方を選んで組み立ててください。

<猫耳パーツ>

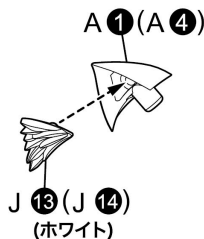

<メカ猫耳パーツ>

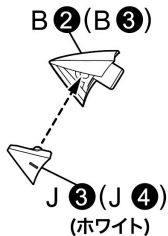

<メカキツネ耳パーツ>

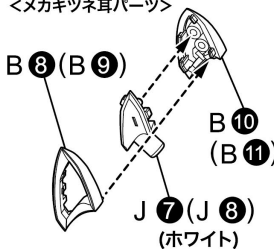

<メカ立ち犬耳パーツ>

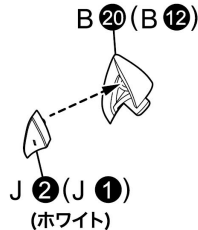

18 〈ショートヘア・耳パーツあり頭部の完成〉

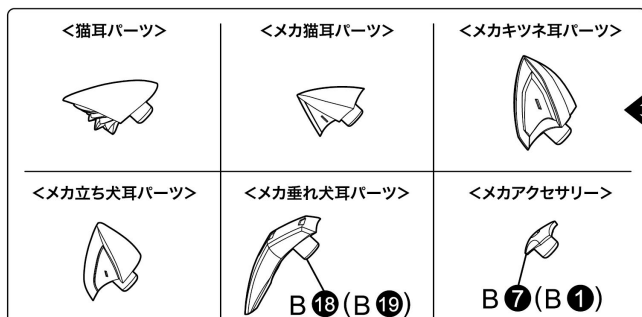

※パーツBはブルーとグレーどちらかで組み立てることができます。お好みの方を選んで組み立ててください。
※耳パーツはお好みのものを選んで取り付けてください。
※左側も同様に取り付けてください。
※左側の組み立てには()内の番号のパーツを使用してください。

19 胴体の組み立て

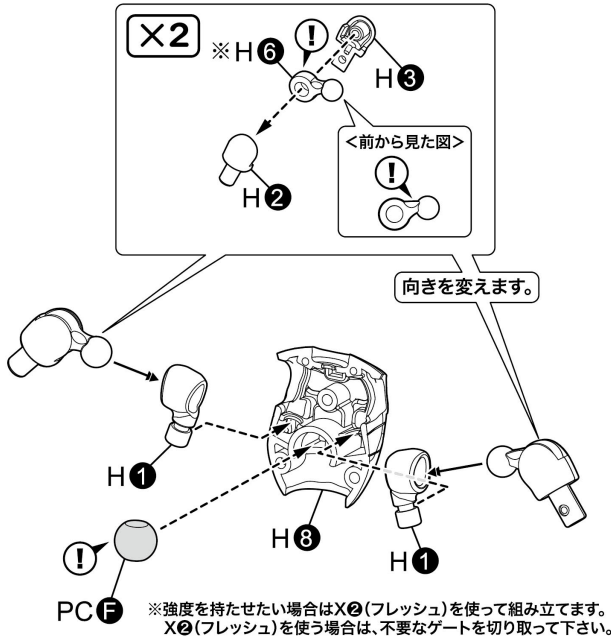

※強度を持たせたい場合はX②(フレッシュ)を使って組み立てます。
X①(フレッシュ)を使う場合は、不要なゲートを切り取って下さい。

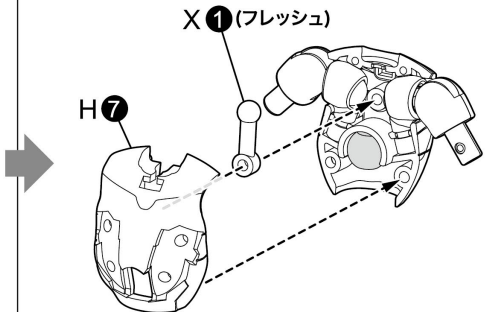

20

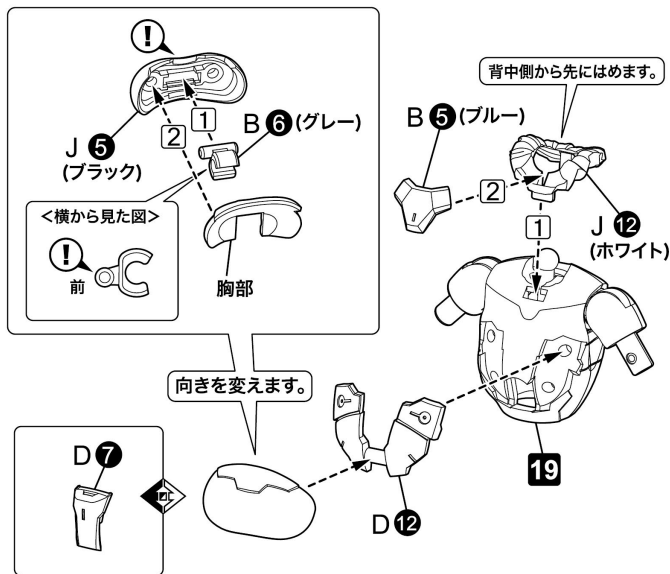

※胸パーツは選択式です。お好みで取り付けてください。

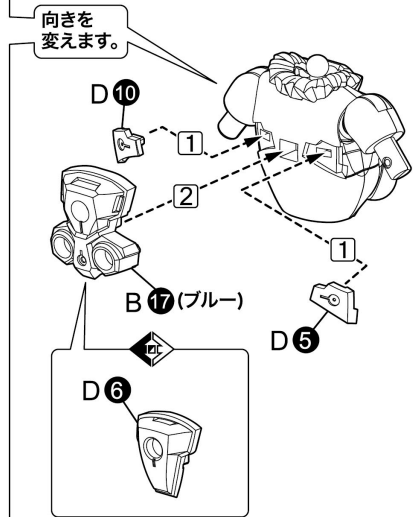

※背部パーツは選択式です。お好みで取り付けてください。

21

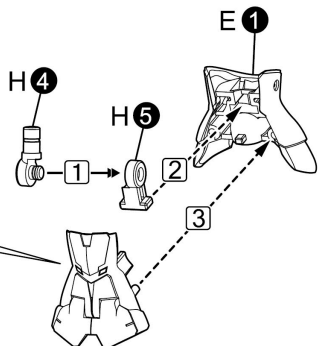
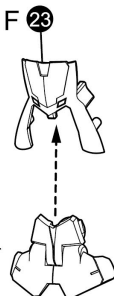
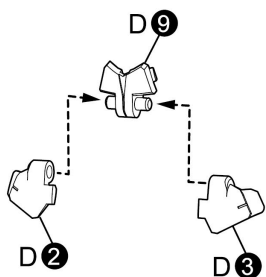

22

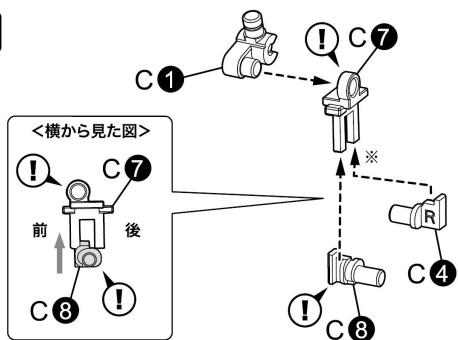

※C4、C8はC7の板を挟むように差し込んでください。

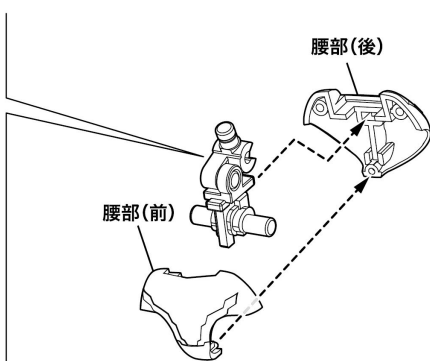

23

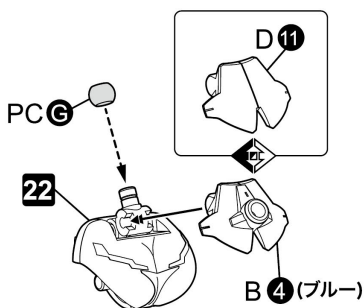

※腰背部装甲パーツは選択式です。お好みで取り付けてください。
 ※B4(ブルー)は3mm穴ジョイント用パーツとして、M.S.Gシリーズ、フレームアームズシリーズなどの武装を取り付けることが可能です。

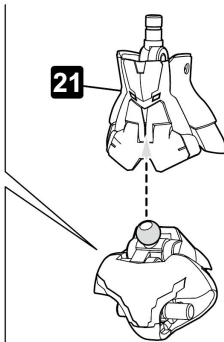

〈胴体の完成〉

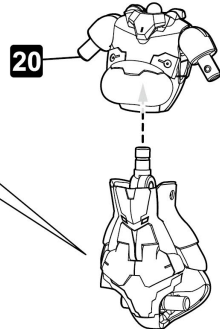

24 素肌左腕の組み立て

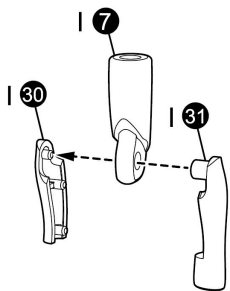

25 ×2

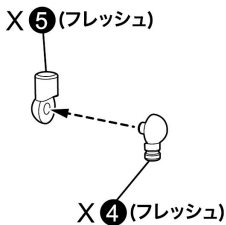

※X4(フレッシュ)とX6(フレッシュ)は2個ずつ余ります。予備としてお使いください。

26 〈素肌左腕の完成〉

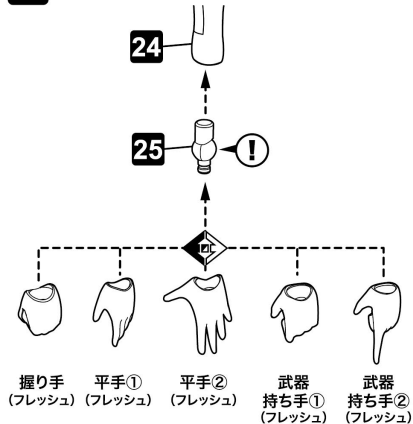

27 素肌右腕の組み立て

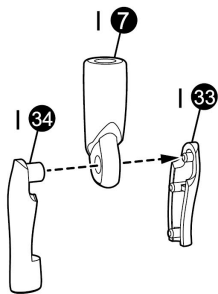

28 〈素肌右腕の完成〉

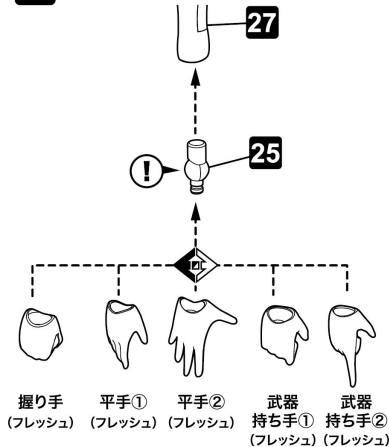

29 左脚もも部の組み立て

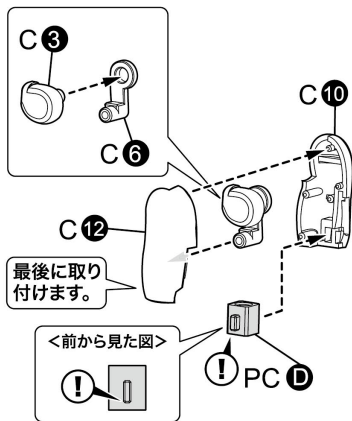

30 <左脚もも部の完成>

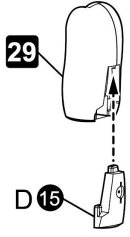

D13は3mm穴ジョイント用パーツとして、M.S.Gシリーズ、フレームアームズシリーズなどの武装を取り付けることが可能です。

31 右脚もも部の組み立て

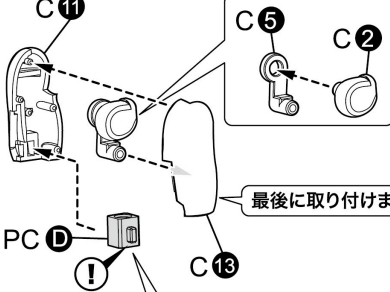

最後に取り付けます。



<右脚もも部の完成>

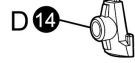
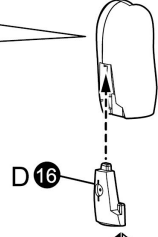

D14は3mm穴ジョイント用パーツとして、M.S.Gシリーズ、フレームアームズシリーズなどの武装を取り付けることが可能です。

32 素肌左脚の組み立て

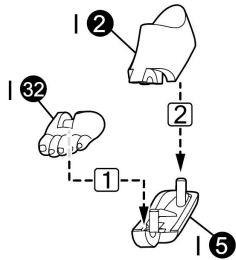

33

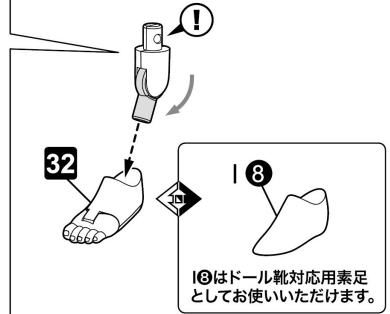
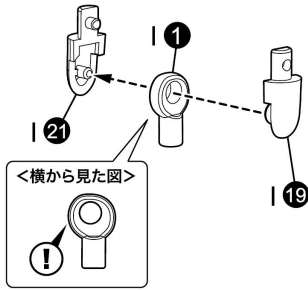

10はドール靴対応用素足としてお使いいただけます。

34

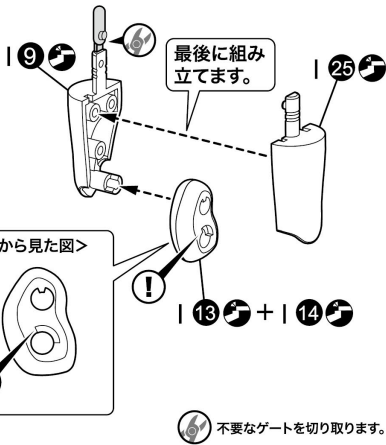

最後に組み立てます。

<横から見た図>



6 不要なゲートを切り取ります。

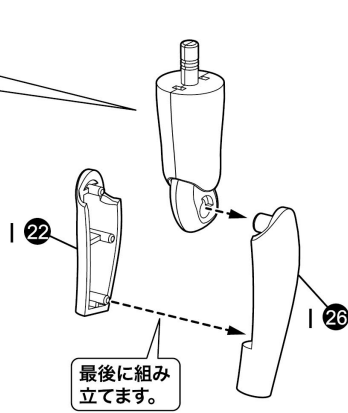

最後に組み立てます。

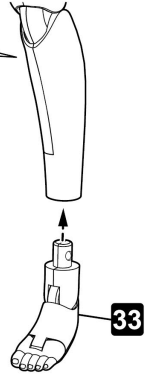

35 <素肌左脚の完成>

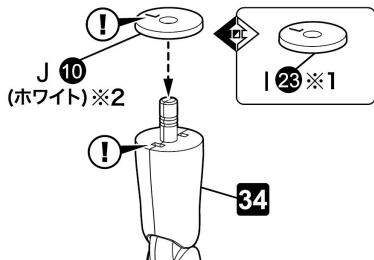

※1 もものリングパーツは選択式です。お好みで取り付けてください。
 ※2 リングパーツの凸部分と凹部分が合うように組み立ててください。

36 素肌右脚の組み立て

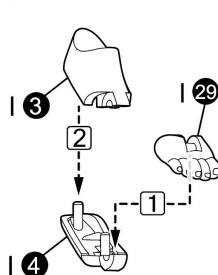

37

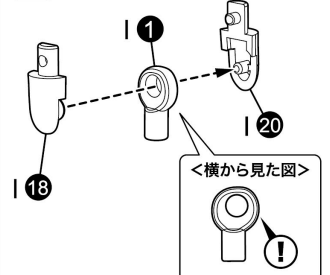

38

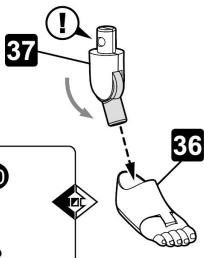

⑩はドール靴対応用素足としてお使いいただけます。

39

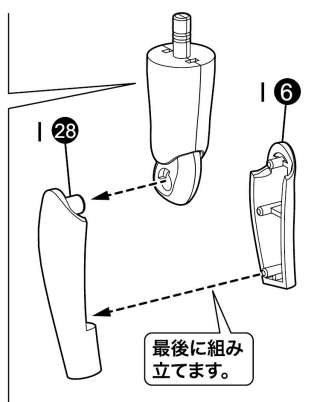
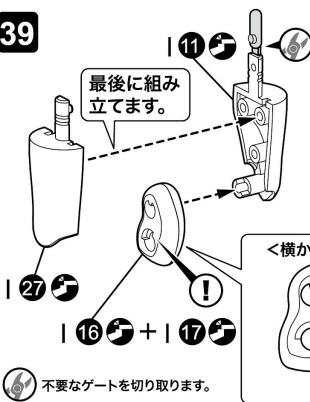

40

〈素肌右脚の完成〉

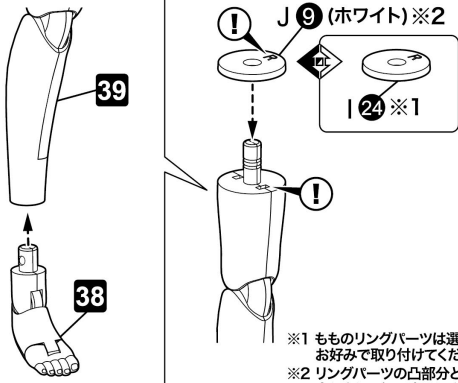

※1 もものリングパーツは選択式です。お好みで取り付けてください。
 ※2 リングパーツの凸部分と凹部分が合うように組み立ててください。

41 武装左腕の組み立て

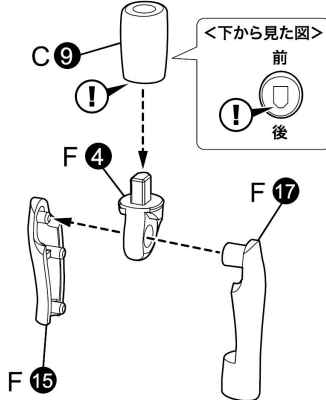

42 ×2

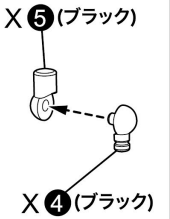

※X4(ブラック)とX6(ブラック)は2個ずつ余ります。予備としてお使いください。

43 〈武装左腕の完成〉

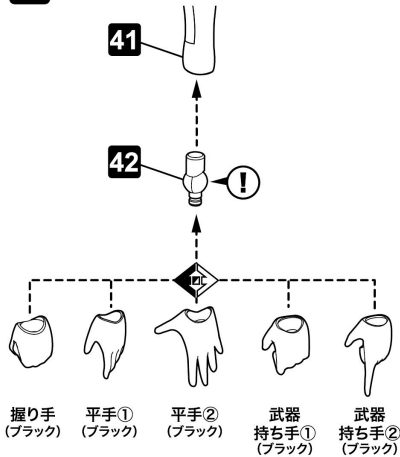

44 武装右腕の組み立て

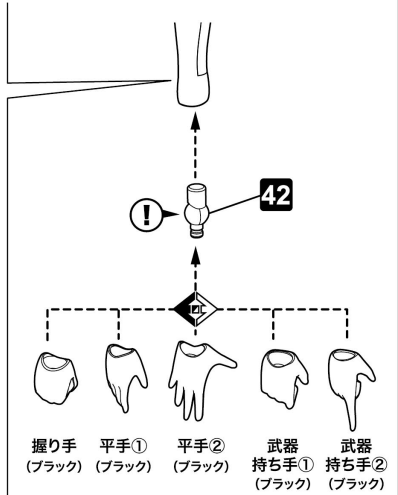
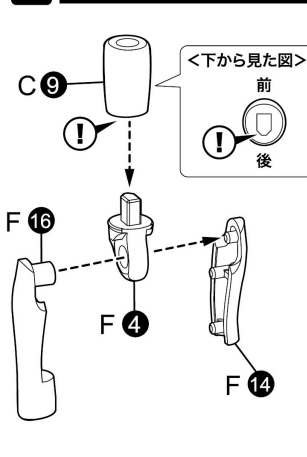

45 武装左脚の組み立て

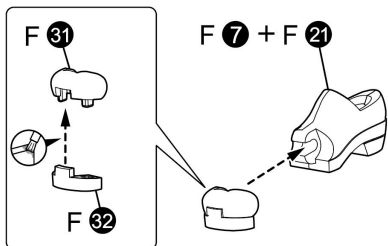

46

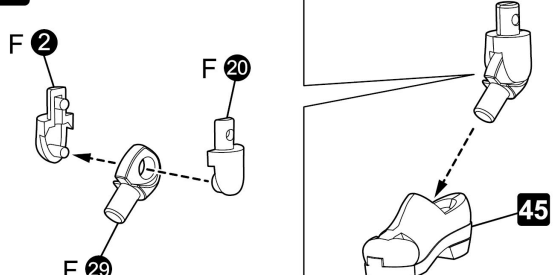

47

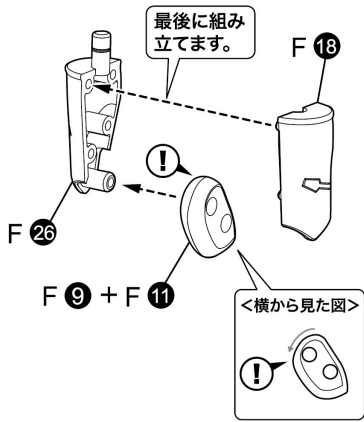

〈武装左脚の完成〉

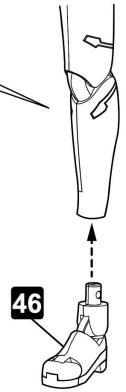
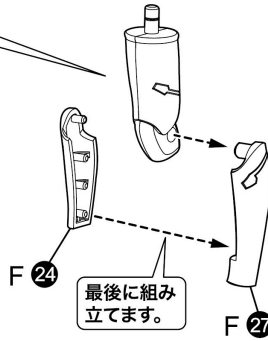

48 武装右脚の組み立て

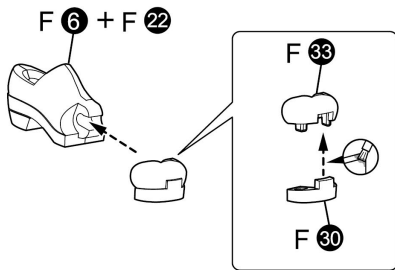

49

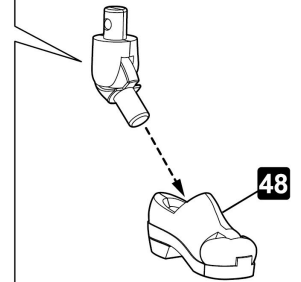
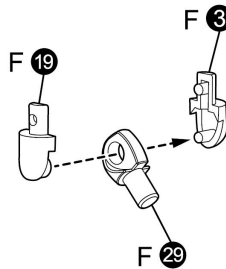

50

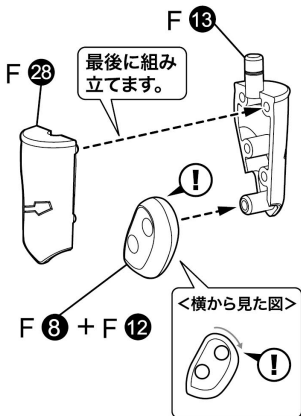

〈武装右脚の完成〉

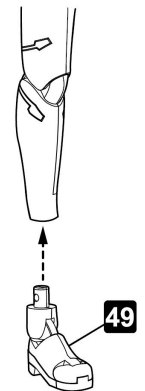
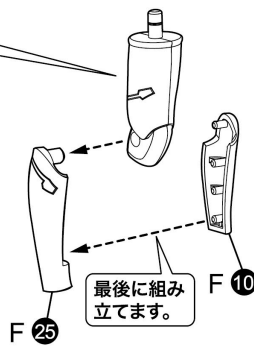

51 <本体の完成>

1 素肌状態の完成

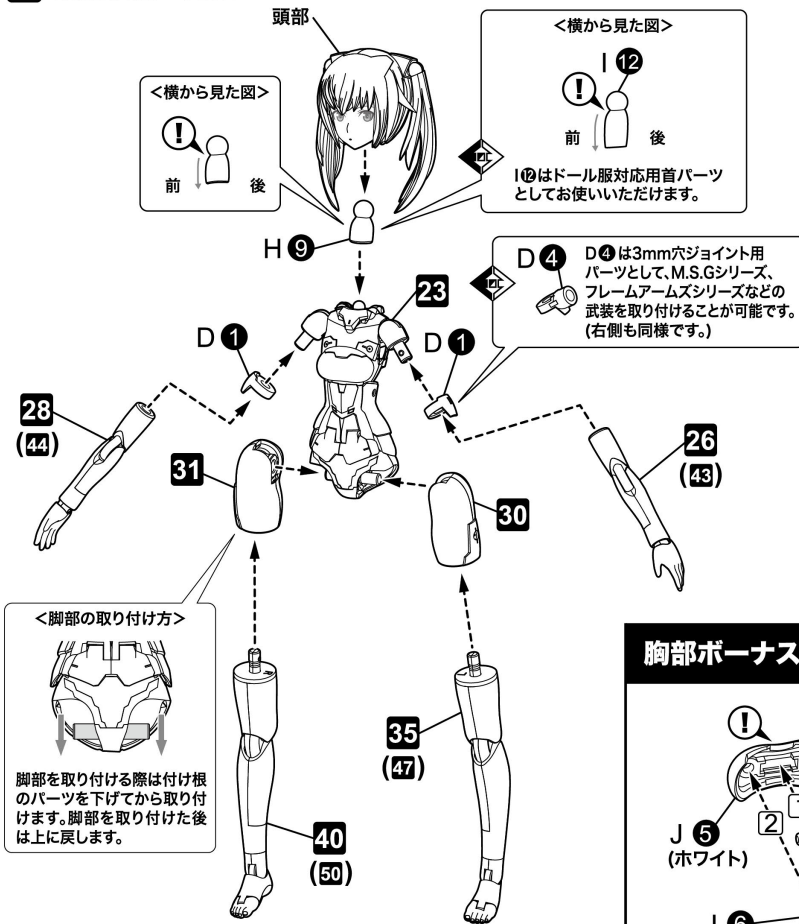

2 武装状態の完成

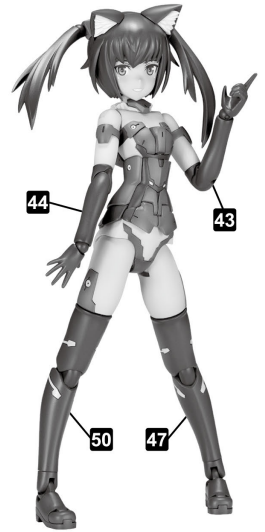

※武装状態を組み立てる際は、()内の番号のパーツを使用してください。
※写真は塗装完成品を使用しています。

胸部ボーナスパーツの組み立て

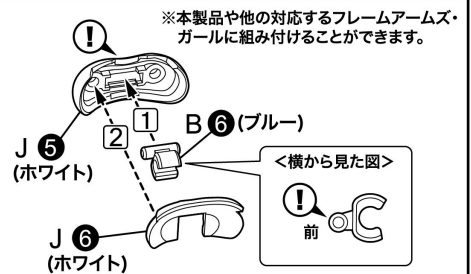

フリルパーツの交換

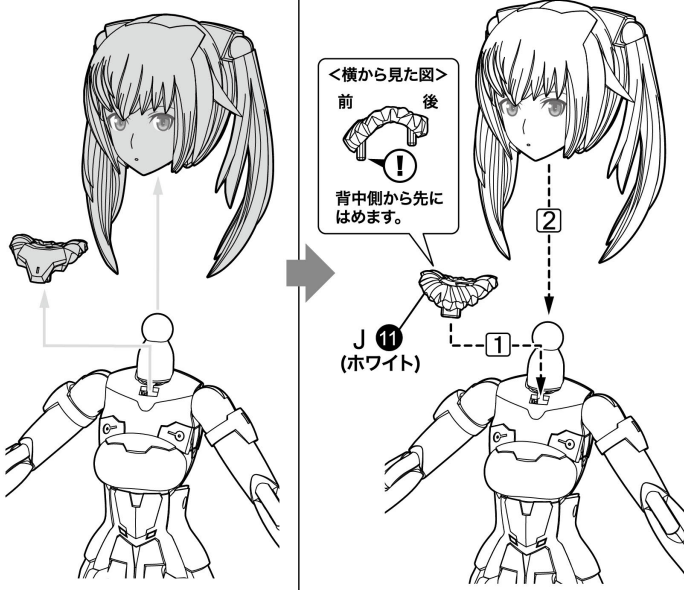

ベースの取り付け

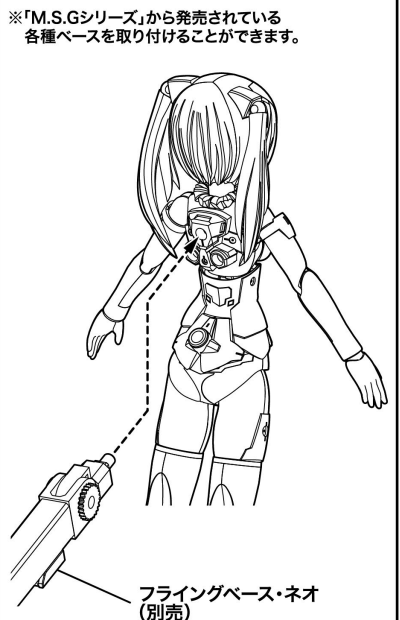

COLOR / DECAL GUIDE

※水転写デカールの位置を確認して貼ってください
※番号のない水転写デカールはお好きな箇所にご使用ください。

頬紅

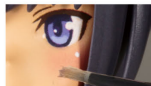

頬紅は、ピンク色のパステル（[ヌーベル カラーパステル] ローズ 014）を紙やすり（400番）で粉にして、短めの筆にとって軽く撫でるようにして彩色します。頬紅の後、頬の白のハイライトを入れるとより再現度が上がります。

1 Mr.カラー /H-1 水性ホビーカラー：ホワイト

GX1 Mr.カラーGX：クールホワイト

GX101 Mr.クリアカラーGX：GXクリアブラック

※こちらの塗料は全国の模型店及びホビーショップ等でお買い求めください。
※塗料の配合比は参考値になります。ご了承ください。



髪 ブラック

- 71/H-55:ミッドナイトブルー (60%)
- 67/H-39:パープル (20%)
- 3/H-3:レッド (10%)
- 2/H-2:ブラック (5%)
- 1/H-1:ホワイト (5%)

服 ブルー

- 80/H-35:コバルトブルー (50%)
- 1/H-1:ホワイト (20%)
- 67/H-39:パープル (10%)
- GX108:GXクリアバイオレット (10%)
- GX101:GXクリアブラック (10%)

肌

- 111:キャラクターフレッシュ(1) (70%)
- 58/H-24:黄褐色 (15%)
- 7/H-7:ブラウン (10%)
- 42/H-84:マホガニー (5%)

メカ部・耳 ホワイト

- GX1:クールホワイト (100%)

首フリル ブルー

- 1/H-1:ホワイト (70%)
- 80/H-35:コバルトブルー (25%)
- 3/H-3:レッド (5%)

マテリア腕部・脚部



太腿リング グレー

- 13/H-53:ニュートラルグレー (40%)
- 1/H-1:ホワイト (30%)
- 72/H-56:ミディアムブルー (20%)
- 41/H-47:レッドブラウン (10%)

服 ブラック

- 71/H-55:ミッドナイトブルー (60%)
- 67/H-39:パープル (20%)
- 80/H-35:コバルトブルー (10%)
- 3/H-3:レッド (5%)
- 1/H-1:ホワイト (5%)

服 グリーン

- 1/H-1:ホワイト (75%)
- 50/H-93:クリアブルー (15%)
- 175:蛍光グリーン (10%)

①=デカール番号

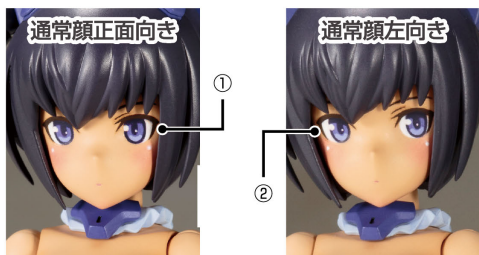

水転写デカールの貼り方

- ハサミまたはデザインナイフ、ピンセット、綿棒などを用意して下さい。
- デカールを貼る部分の油分をあらかじめ中性洗剤などで拭き取るとしっかりと貼ることができます。



デカールがかわくまで手を触れないようにして下さい。



①使用するデカールをハサミまたはデザインナイフで台紙ごと切り取ります。

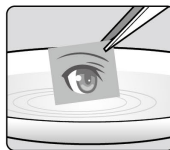

②切り取ったデカールを水またはぬるま湯に約10秒程浮かべ、ピンセットで引き上げます。

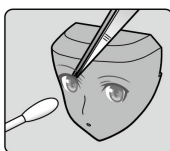

③デカールを台紙からはがし、位置を調整しながら貼り付けます。

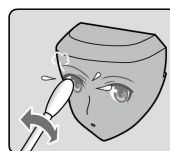

④貼り付けたデカールの上から綿棒をやさしく押しあて、残っている水分を押し出します。デカール部分が完全に乾けば完成です。

- ざらざらした面や凹凸面、水を吸い込む物（ざらざらした塗装していない木製品等）には貼ることができませんのでご注意ください。
- もし失敗してはがしたい場合は水をたっぷりと含ませたタオル等を10分程あてて、軽くこすってください。

FRAME
ARMS GIRL

MULTI ASSEMBLE MECHANICS UNIT

