

FRAME  
ARMS GIRL ×

M.S.G.  
MODEL SUPPORT GUILD

NON SCALE  
FULL ACTION  
PLASTIC MODEL KIT

FRAME ARMS GIRL  
**DURGAI**  
DARKNESS QUEEN Ver.

Amazon.co.jp  
LIMITED EDITION

フレームアームズ・ガール  
アイン  
ドゥルガー  
ダークネスクイーン Ver.  
[Amazon.co.jp 限定]



© KOTOBUKIYA

CRAFTSMANSHIP  
**KOTOBUKIYA**



FRAME  
ARMS GIRL  
MULTI ASSEMBLE MECHANICS UNIT



シリーズコンセプト

- ・マルチカラーキット仕様、タンポ印刷済みのフェイスパーツで、塗装せずに組んだだけでも完成します。
- ・フレームアームズ・ガール各機体との頭部、腕部、脚部等の互換性を確保しています。
- ・発売中のM.S.Gウェポン・ヘヴィウェポン、フレームアームズと組み合わせることができます。

DA  
DS  
S  
QUEEN Ver.

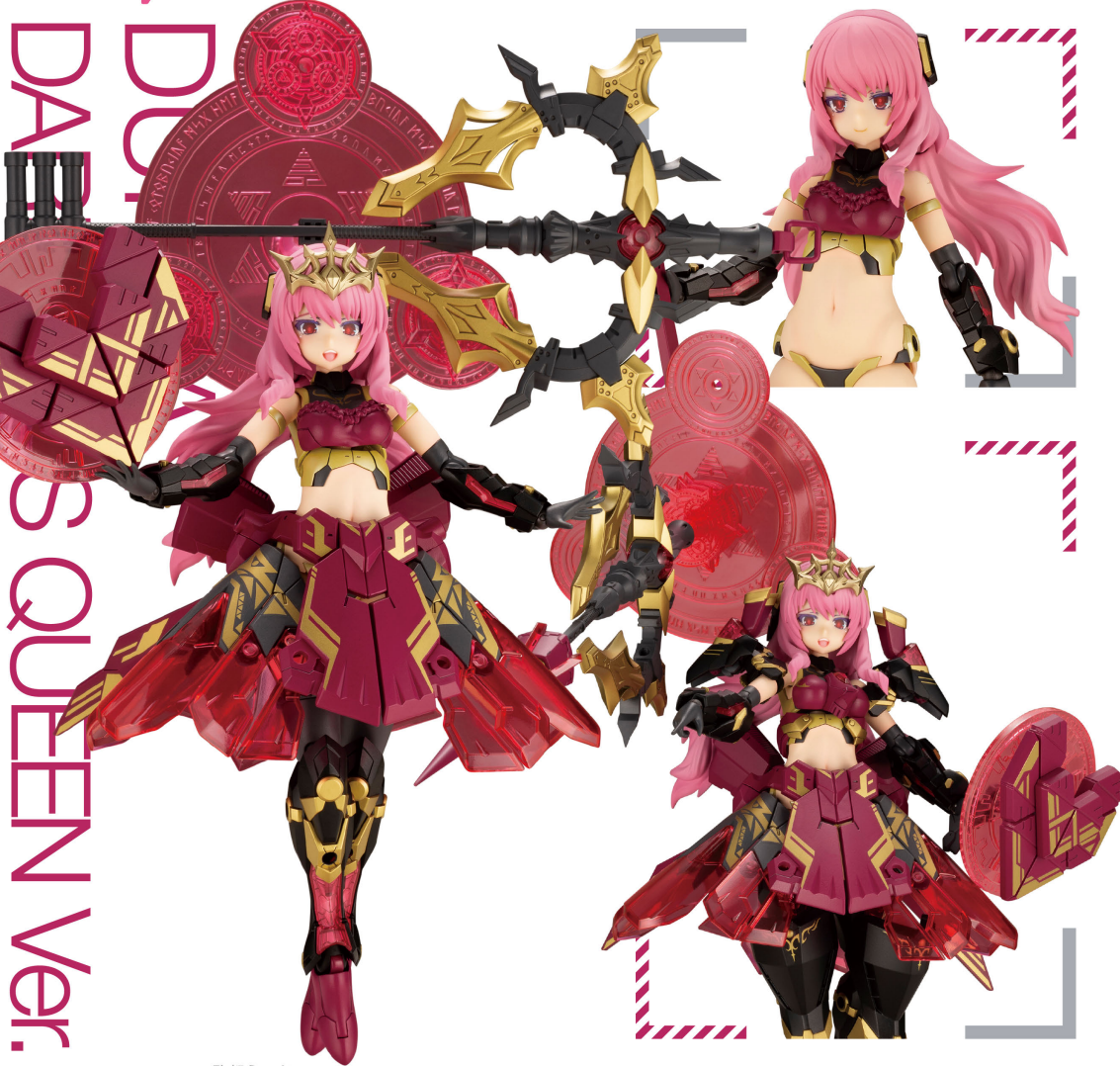

FRAME ARMS GIRL Designed by 駒都えーじ

**FRAME  
ARMS**

フレームアームズはコトブキヤが提案するオリジナルロボットメカニック商品。中核となる素体（フレーム）に外装（アーマー）を装着することによって、様々なデザインのロボットを簡単に組み上げることができ、さらに共通素体・外装の組み換えにより無限のバリエーションを造ることが出来ます。

ドゥルガー |

NSG-ZOは、FAに増加装甲を被せるというYSX-24/RD〈セルフイカル〉に酷似した機体コンセプトを有し、さらにその装甲を組み換えることで機体特性を変化させることが可能な機体であることが判明している。現在までに確認されているバリエーションは2種、防御力に特化した構成のNSG-ZO/D〈マガツキ〉と、機動力特化型のNSG-ZO/E〈ドゥルガーI(アイン)〉である。

FRAME ARMS  
Designed by ToMo

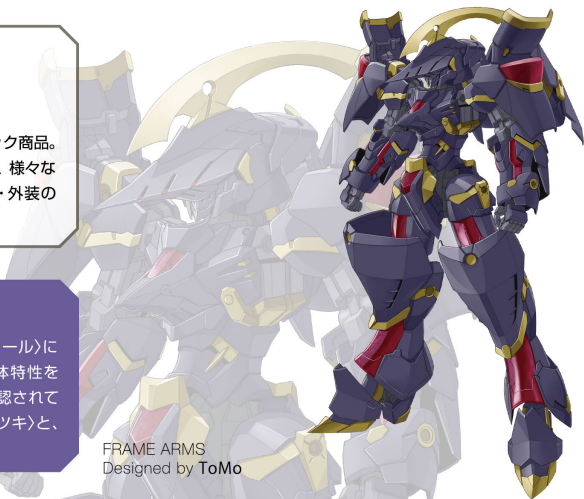

**⚠ 組み立て前にお読みください。(下図のパーツは説明用の一例です。本製品のものではありません。)**

**⚠ 注意**

- 本製品の対象年齢は15歳以上です。対象年齢未満の方には、絶対に与えないでください。
- 窒息などの危険がありますので、誤飲に注意してください。小さなお子様には絶対に与えないでください。
- 製法上やむをえず尖った形状の部品がありますので、誤って目や皮膚を刺さないように注意してください。
- 部品加工の際、出た削りカスを吸わないように注意してください。
- 塗料や接着剤の使用の際、必ず換気を良くして行ってください。
- 部品の加工の際、刃物の取り扱いには十分注意してください。
- ぶつかけたり振り回すなどの、乱暴な遊びをしないでください。思わぬケガをする危険があります。
- 本製品は予告無く仕様を変更する場合がございます。ご了承ください。

**■必ずお読みください。**

- 組み立てる前に必ずパーツリストで各パーツの有無を確認してください。
- パーツはニッパー・カッター等できれいに切り取ってください。(ケガには十分注意してください)
- 組み立てには、カッターナイフ・プラスチックモデル用塗料などを使用します。
- 塗料はより安全な水性塗料をおすすめします。
- 工具・材料は、模型用品取扱店等でお買い求めください。
- 塗装についてのお問い合わせはお答えできかねる場合がございます。

**【パーツの接続について】**

本製品の組み立てはハメ込み式ですが、別売りのプラスチックモデル用接着剤を使用して組み立てることで、よりしっかりとした仕上がりをお楽しみ頂けます。

※ABS製パーツが入っている場合、ABS用接着剤をご使用ください。

**記号の説明**

- ← はめ込む
- ① 〇内の順番で組み立てる
- ⚠ パーツの向きに注意
- 🚫 破損に注意
- ✂ 切り取る
- ↔ 選択式
- 🔪 パーツの下にあるゲートを切り取る
- ⚠ 切り取る位置に注意

**パーツ番号について**

パーツ番号は数字とアルファベットの組み合わせで、構成されています。

**〈A0の場合〉**

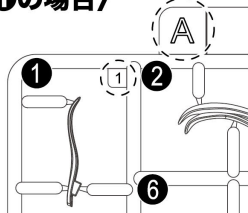

**二重線の吹き出しについて**

二重線の吹き出しは、『横から見た図』や『組み立てた図』などの補足図になります。形状をよく確認して組み立ててください。

**〈使用例〉**



**はめ込む矢印のグレー部分について**

はめ込む矢印のグレー部分は、組み立てるパーツが他のパーツの下をくぐる場合や、軸や接続穴が隠れている場合に使用しています。

**〈使用例〉**

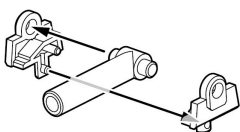

**パーツの切り取り方**

①パーツから少し離れた部分を切り取ります。

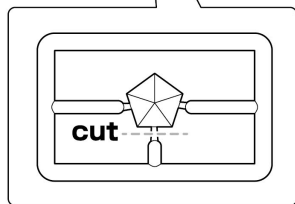
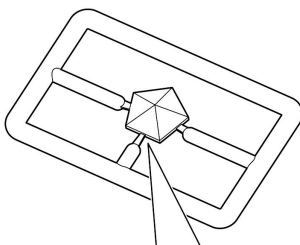

②ニッパーで残ったゲートの部分をきれいに切り取ってください。

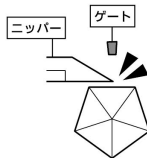

**✗**ゲートが残っていると、きれいに組み立てることが出来ません。

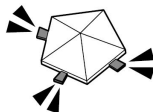

**🔪のついたパーツの切り取り方**

パーツの下側にゲートが付いています。

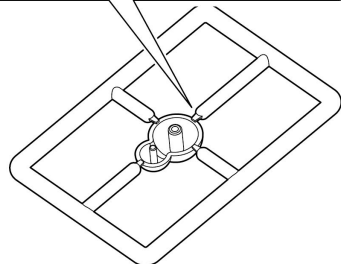

①パーツから少し離れた部分を切り取ります。

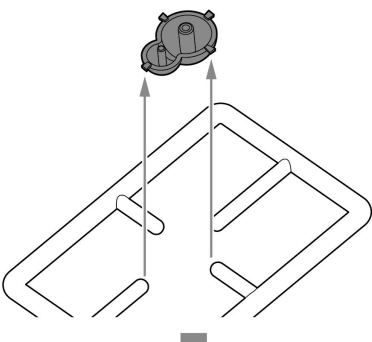

②ニッパーで残ったゲートの部分をきれいに切り取ってください。

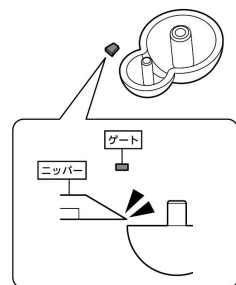

# フレームアームズ・ガール ドゥルガーI ダークネスクイーン Ver./パーツリスト

※グレー部分は使用しないパーツです。

パーツA  
(PS)

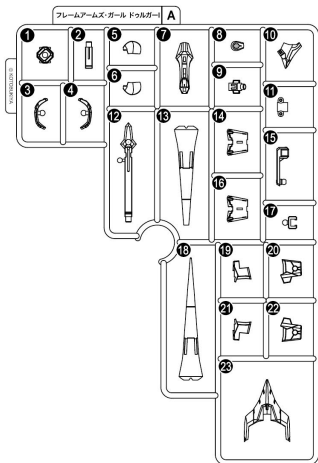

パーツB×2  
(PS)

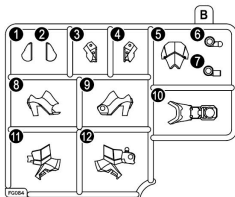

パーツC×2  
(PS)

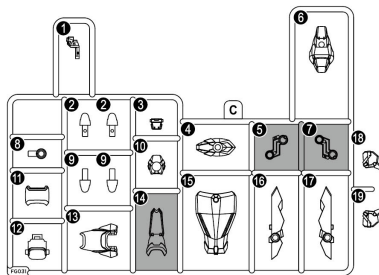

パーツD  
(PS)

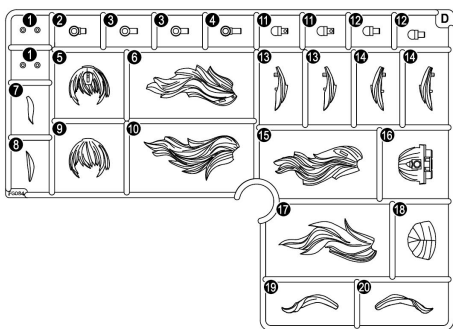

※D1の余りは予備パーツです。

パーツE  
(PS)

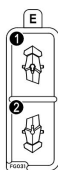

パーツF  
(PS)



パーツH×2  
(PS)

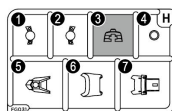

パーツJ  
(PS)

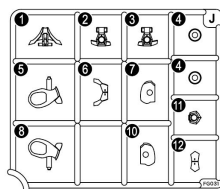

パーツK  
(PS)

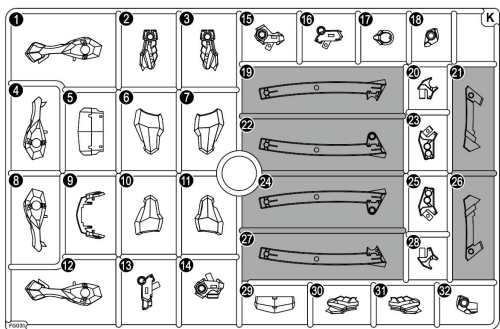

パーツL  
(ABS)

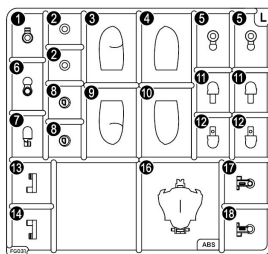

パーツM  
(ABS)



パーツN  
(POM)

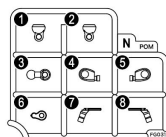

**パーツO**  
(PS)

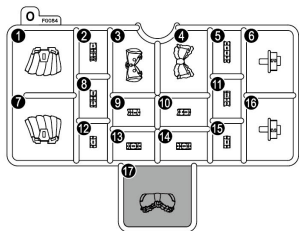

**パーツP**  
(ABS)

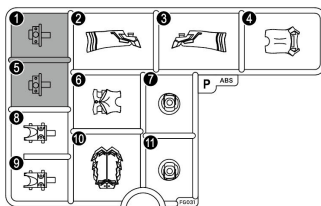

**パーツQ×2**  
(ABS)



**パーツR**  
(ABS)

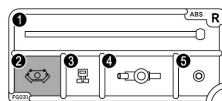

**パーツS×2**  
(ABS)

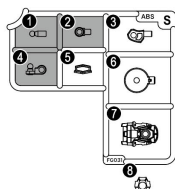

※S③の余りは予備パーツです。

**パーツT**  
(PS)

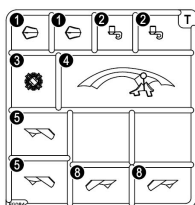

**パーツU**  
(PS)

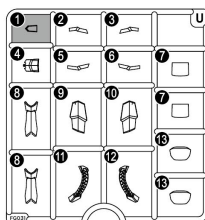

**パーツV**  
(ABS)



**パーツW**  
(POM)



※W①、W②の余りは予備パーツです。

**パーツX**  
(PS)

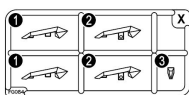

**パーツZ**  
(PS)

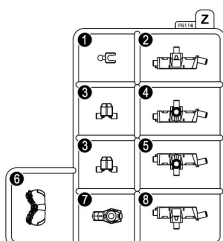

**パーツア**  
(PS)



**PC(ポリキャップ)パーツ**  
(PE)

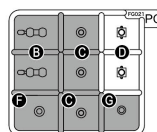

**台座**  
(ABS)

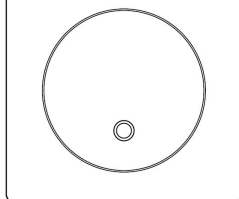

**塗装済みパーツ**

**腰パーツ①**  
(PS)



**腰パーツ②**  
(ABS)

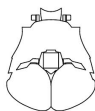

**腰パーツ③**  
(PS)



**腰パーツ④**  
(PS)



**フェイスパーツ**  
(ABS)

※フェイスパーツは選択式です。

**通常顔**

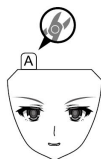

**高笑い顔**

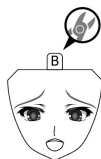

**嫌顔**



**ハンドパーツ** (PVC:非フタル酸)

※図はランナーの一部を省略しています。

※ハンドパーツは選択式です。

**握り手**



**平手①**

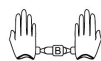

**平手②**



**武器持ち手①**

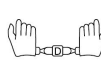

**武器持ち手②**

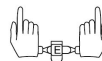

## スカート

※ダークネスクイーンを組み立てて使用します。

パーツA  
(PS)

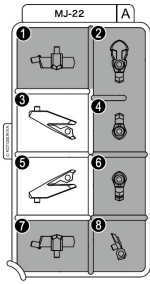

パーツB  
(PS)

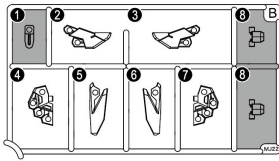

パーツI  
(PS)

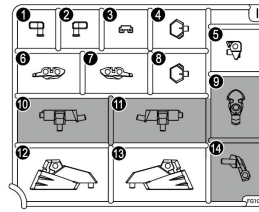

パーツK  
(PS)

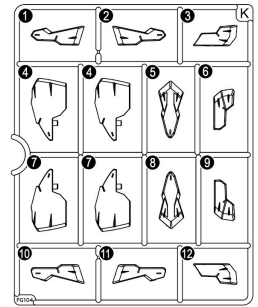

パーツJ×2  
(PS)

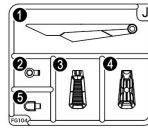

## 武器

※武器を組み立てて使用します。

パーツA(ロッド)  
(PS)

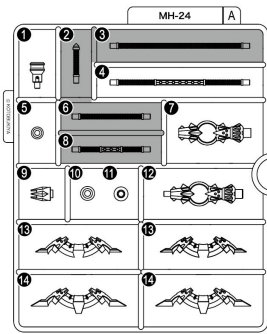

パーツB(ロッド)  
(PS)

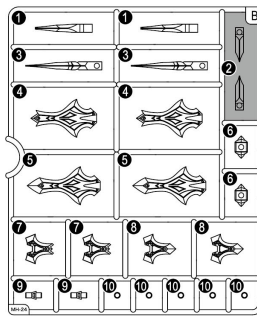

パーツC(ロッド)  
(ABS)

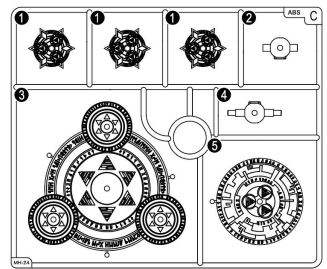

※B⑩(ロッド)の余りは予備パーツです。

パーツA(シールド)  
(PS)

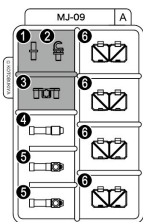

パーツB(シールド)×2  
(PS)

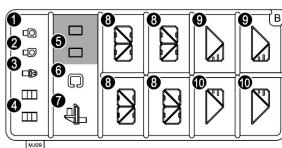

※B①(シールド)、B②(シールド)、  
B③(シールド)、B⑥(シールド)の  
余りは予備パーツです。

パーツC(シールド)  
(PS)

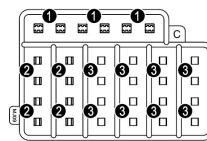

パーツイ  
(PS)

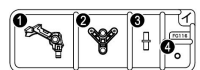

○水転写デカール

※塗装部分は模型用の薄め液で落とすことが可能です。

## 取扱説明書の構成について

※本取扱説明書は「軽装モード」から「ダークネスクイーン」と「武器」、または「武装モード」の選択式で組み立て説明をしています。

〈ダークネスクイーン〉  
〈武器〉



〈武装モード〉



## 軽装モード

### 頭部の組み立て

〈完成イメージ〉

※完成イメージは塗装完成品を使用しています。

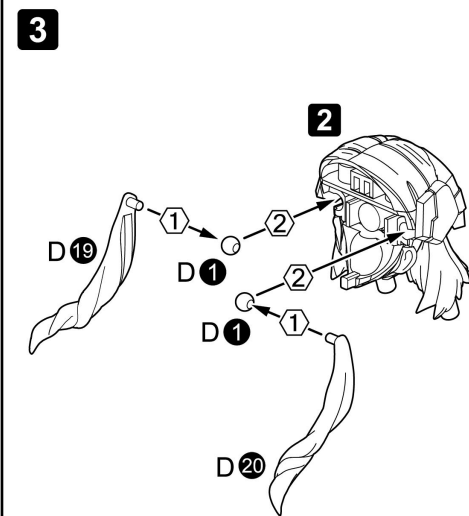
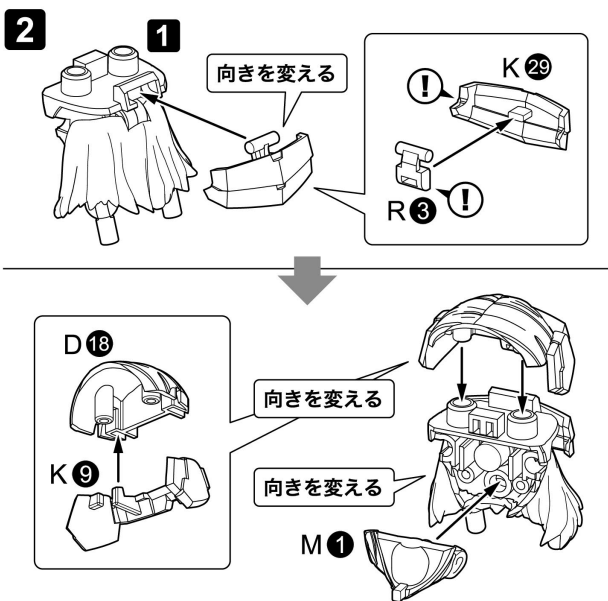
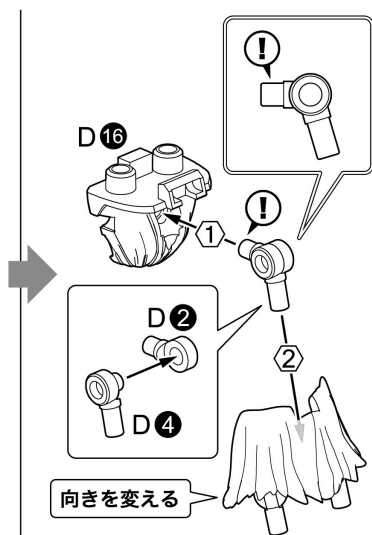
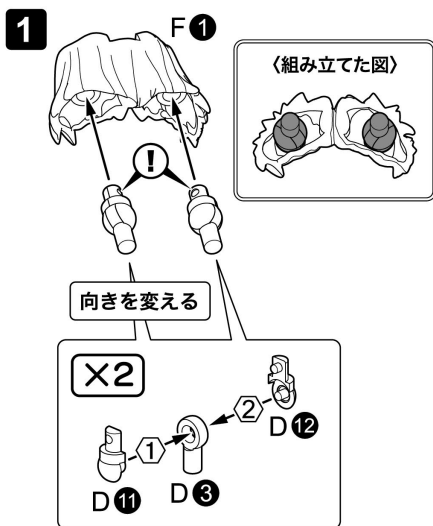

#### 4 <前髪>

※後述のダークネスクイーンを組み立てる際は、ア①(ティアラ)を使用します。

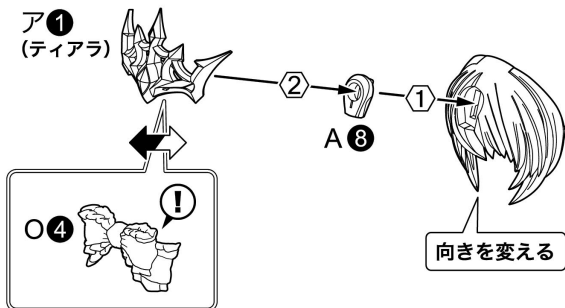
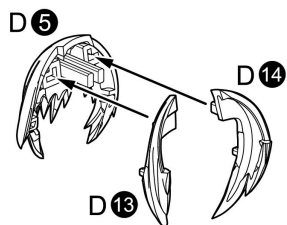

向きを変える

#### 5

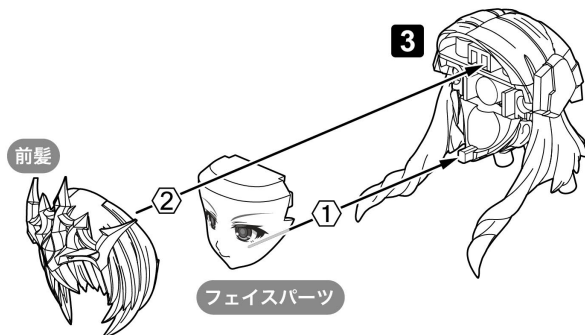

#### フェイスパーツの交換方法

前髪→フェイスパーツの順番で取り外し、交換するパーツを逆の手順で取り付けます。

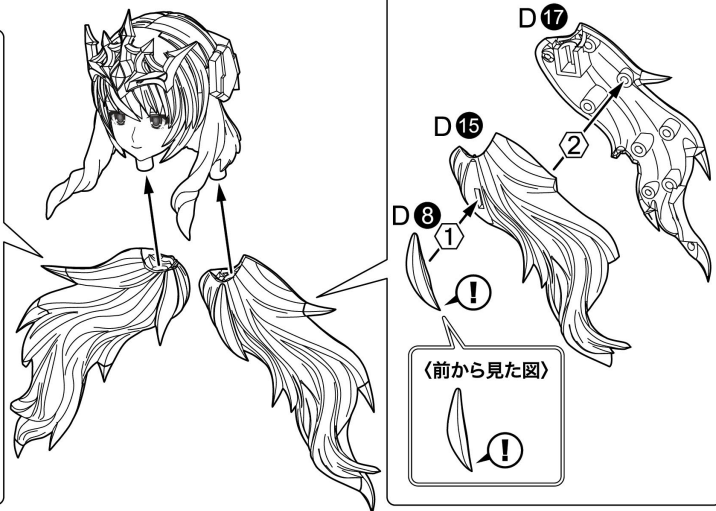
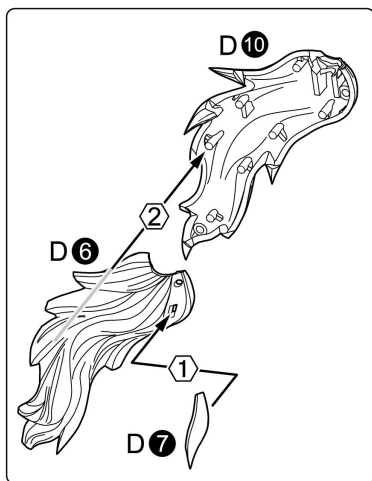

#### 胴体の組み立て

#### <完成イメージ>



#### 1

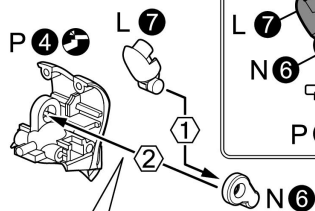

#### <組み立てた図>

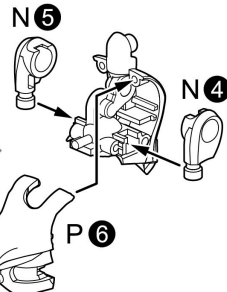
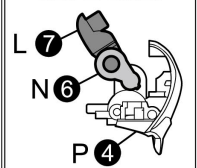



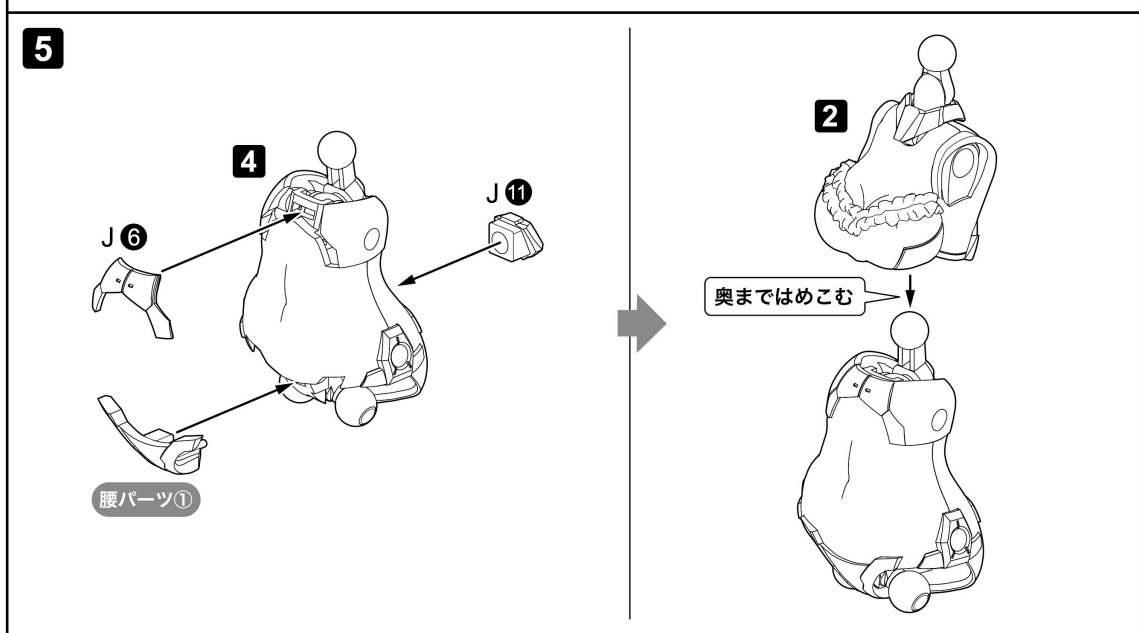
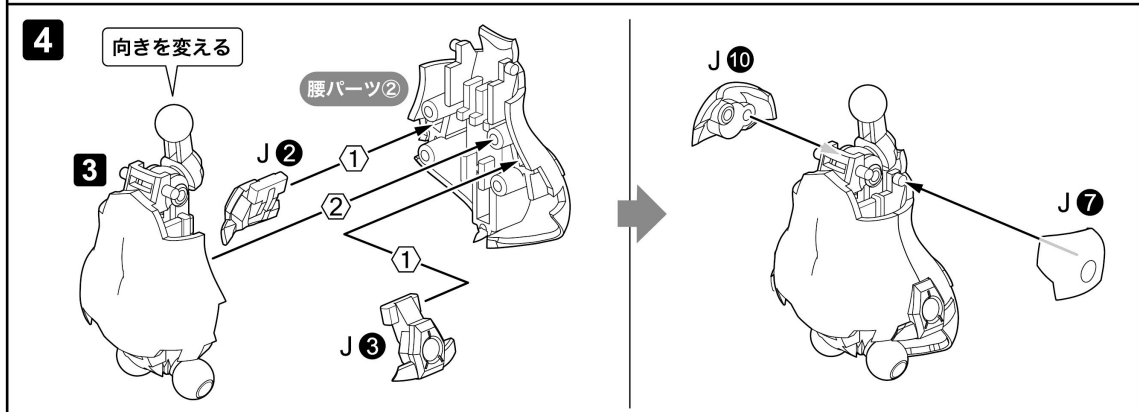
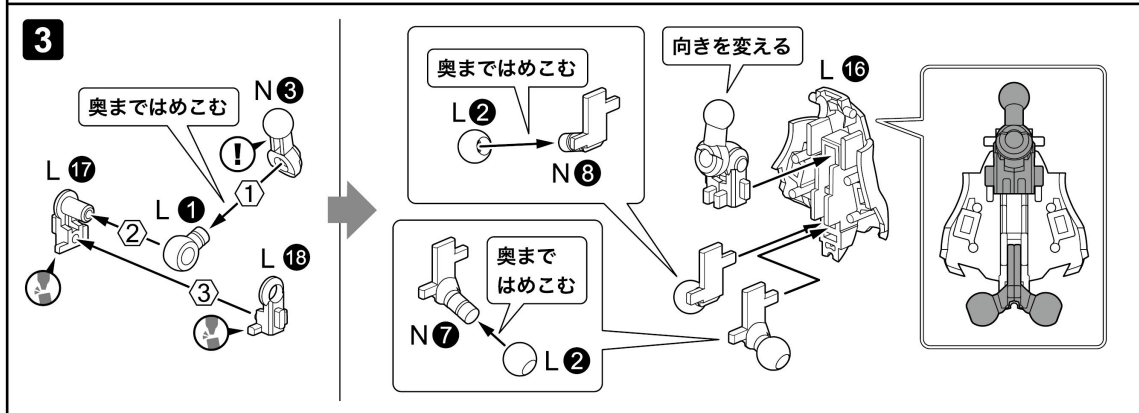
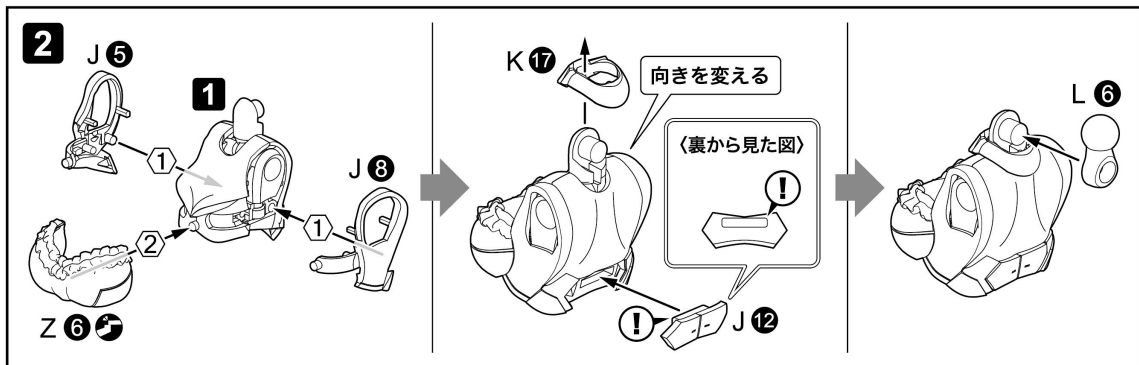

## 右腕の組み立て

〈完成イメージ〉

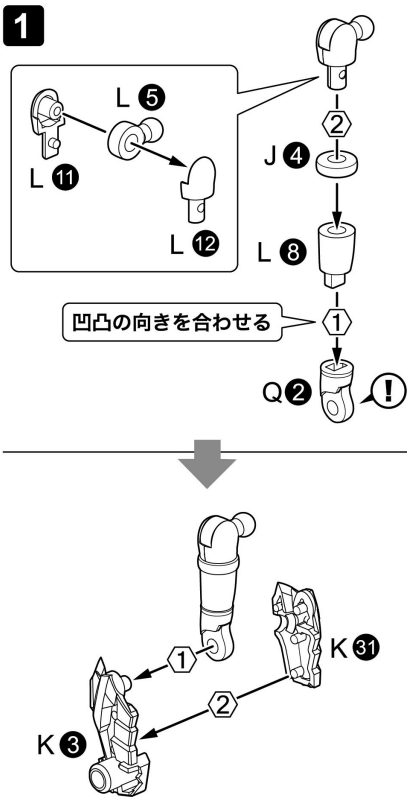

## 左腕の組み立て

〈完成イメージ〉

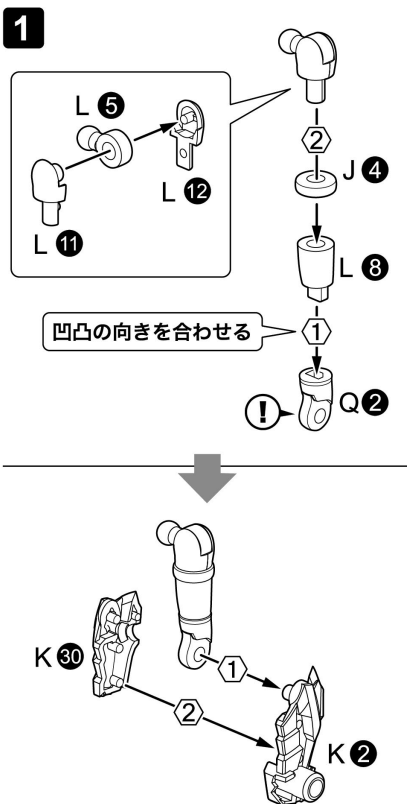

# 右脚の組み立て

## 〈完成イメージ〉



**1**

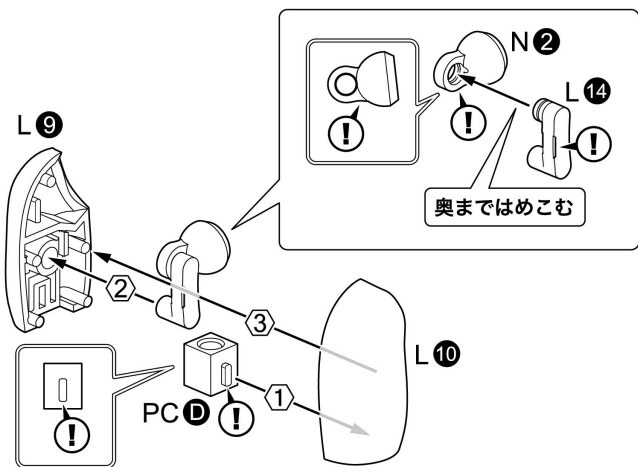

**2**

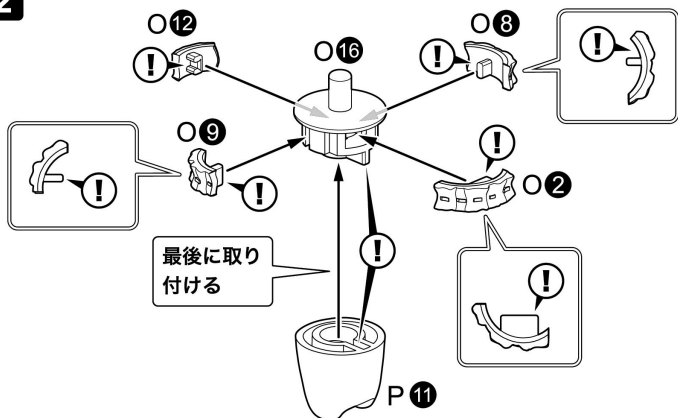

**3**

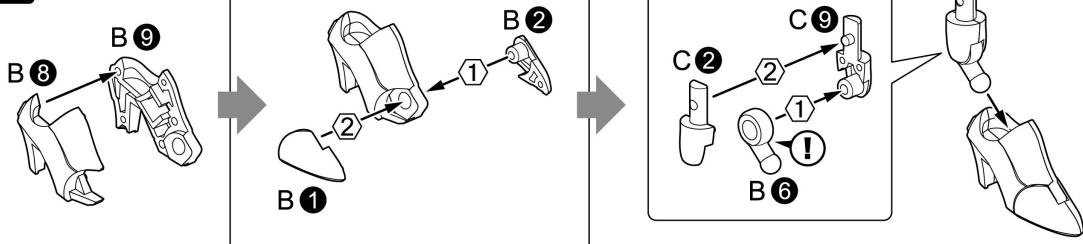

**4**

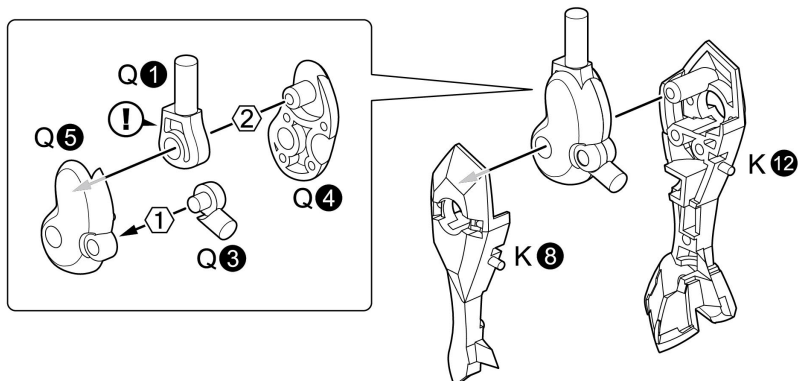

5

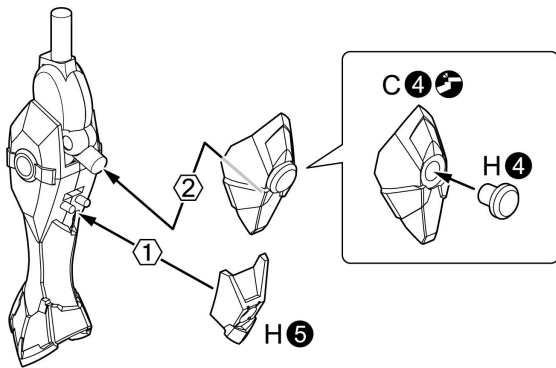
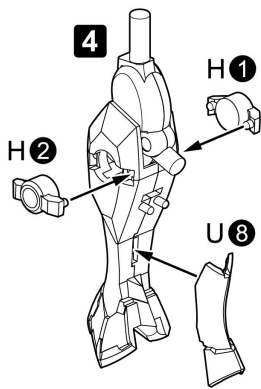

6

※組み換えでパーツを取り外した際は、図を参考に左右を判別してください。

外側 内側

この部分の形状に注意

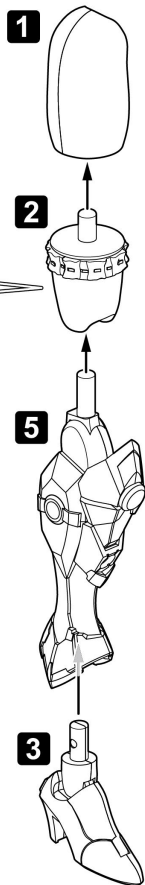

## 左脚の組み立て

〈完成イメージ〉



1

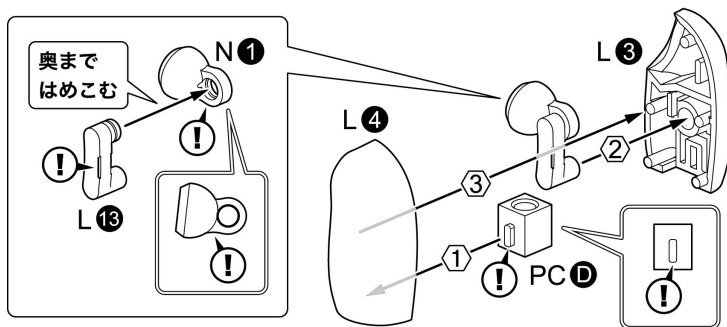

2

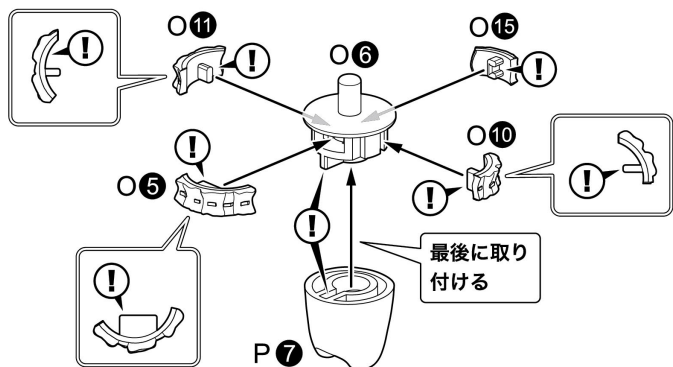

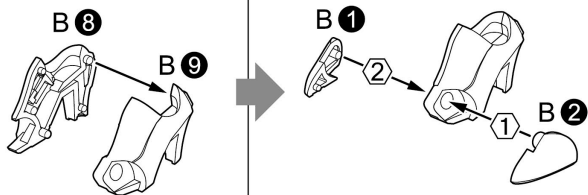
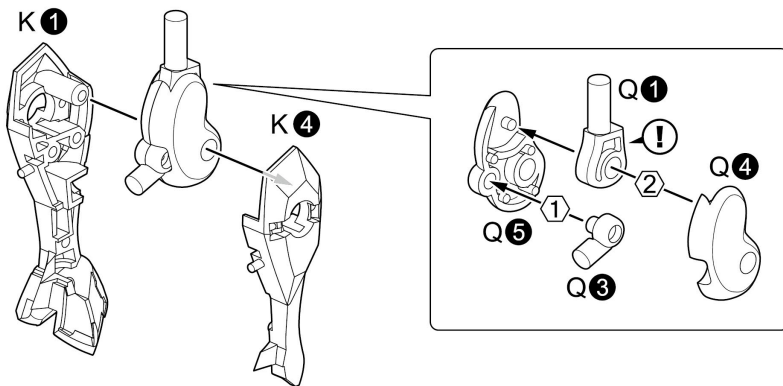
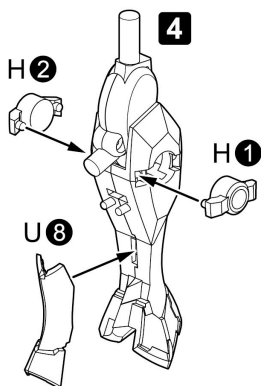
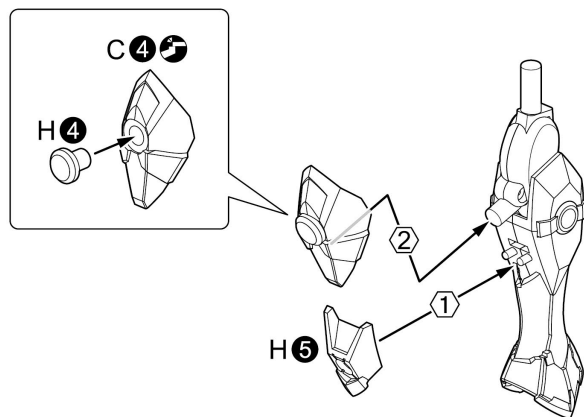
**3****4****5****6**

※組み換えでパーツを取り外した際は、図を参考に左右を判別してください。

内側 外側

この部分の形状に注意

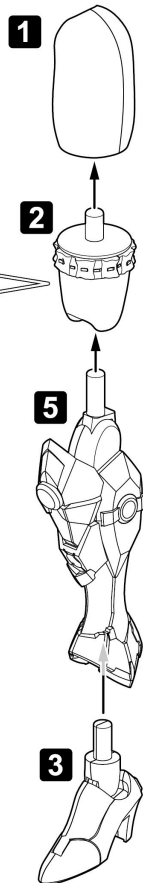

## 軽装モードの完成

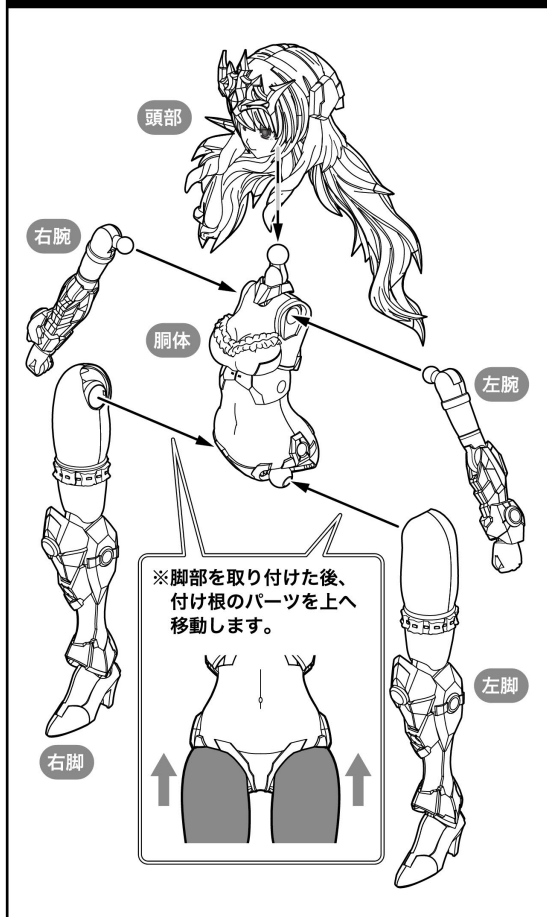

## ティアラなし前髪への組み換え

※説明のために一部パーツを省略しています。

### 〈完成イメージ〉



1



2

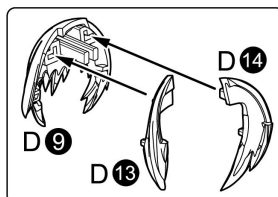

向きを変える

1



## 展示ベースの組み立て

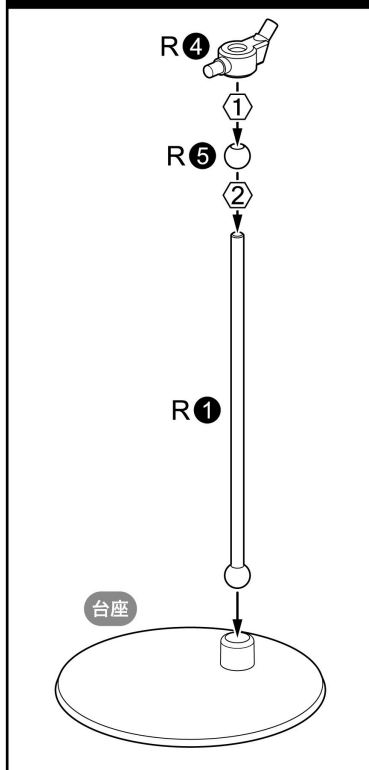

## 展示ベースの取り付け方

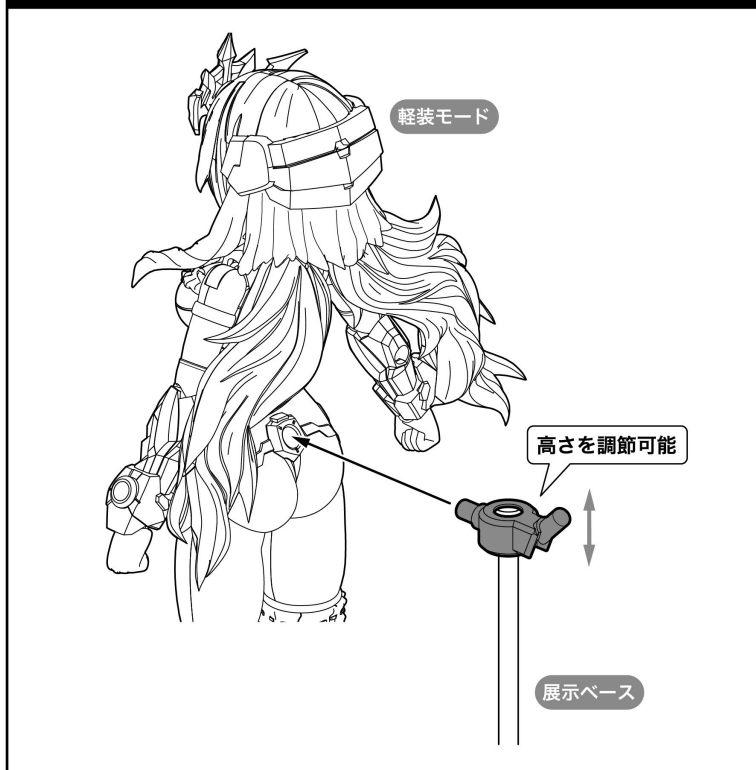

## 腰部用オプションパーツについて

### 〈腰部用オプションパーツ〉

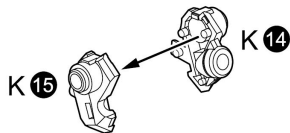

### 〈軽装モードへの取り付け〉

※U10、U12は武装モードの組み立てでも使用します。

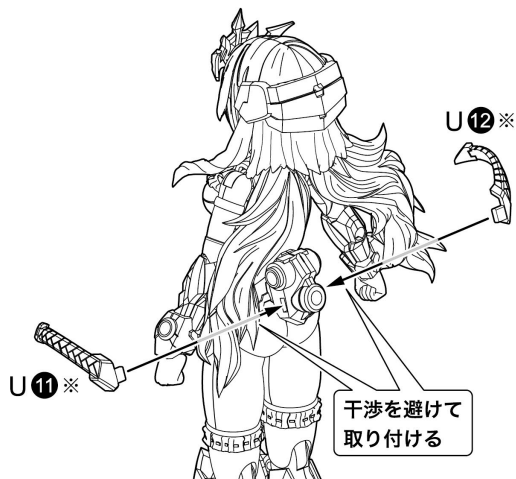
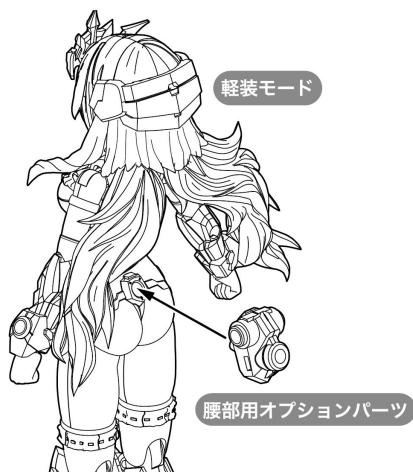

## 脚部用オプションパーツについて

※別売りのフレームアームズ・ガールシリーズの脚部と組み換える際などに使用します。  
※図は軽装モードの説明です。ダークネスクイーン、武装モードも同様に組み換えることができます。

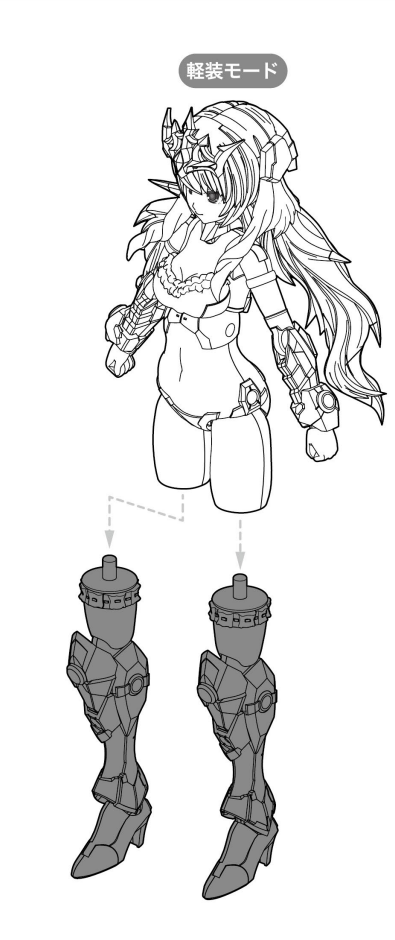

### 〈オプションパーツ〉

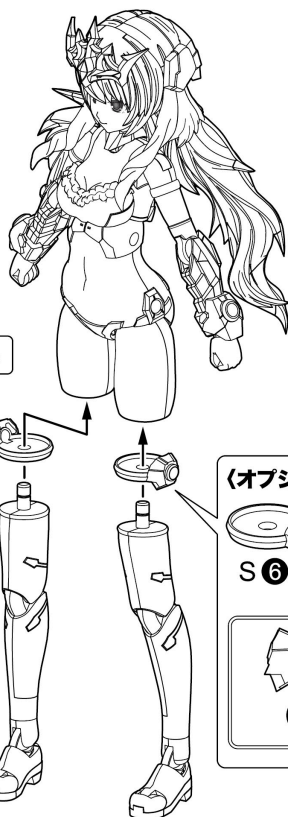
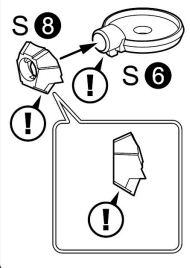

### 〈オプションパーツ〉

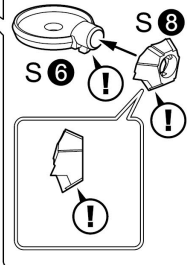

フレームアームズ・ガール  
イノセントシア(別売り)の脚部

## 首の可動について

※説明のために一部パーツを省略しています。  
 ※ダークネスクイーン、武装モードも同様に動かすことができます。

※首パーツを前に引き出す事で、首の可動域を広げる事ができます。

軽装モード



向きを変える



## 胸部の可動について

※説明のために一部パーツを省略しています。  
 ※ダークネスクイーン、武装モードも同様に動かすことができます。

軽装モード



## 股関節の可動について

※説明のために一部パーツを省略しています。  
 ※ダークネスクイーン、武装モードも同様に動かすことができます。

軽装モード

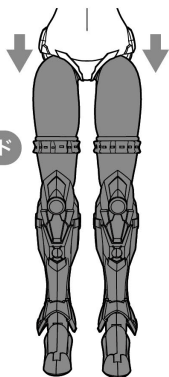

向きを変える

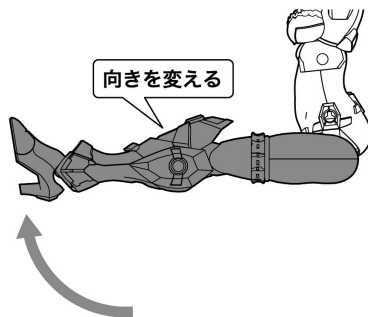

## ダークネスクイーン

※武装モードを組む場合は、この項目を飛ばします。  
 ※「スカート」のパーツも組み立てて使用します。

## 右スカートパーツの組み立て

### 〈完成イメージ〉

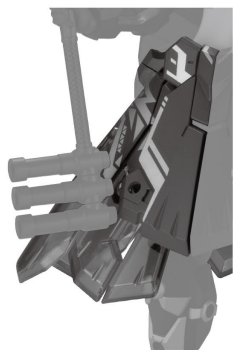

1

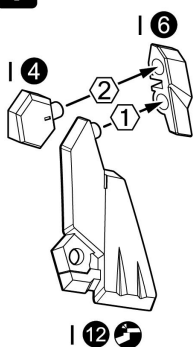

2

最後に組み立てる

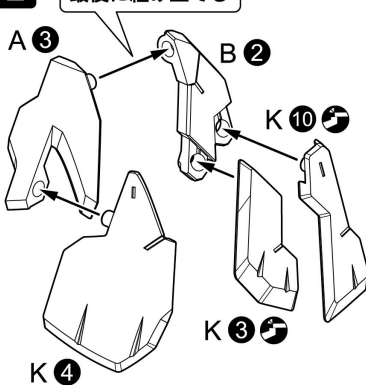

3

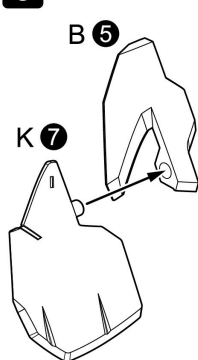



4

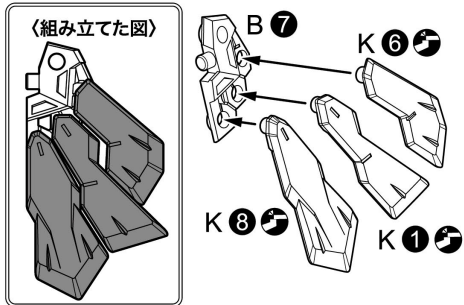

6

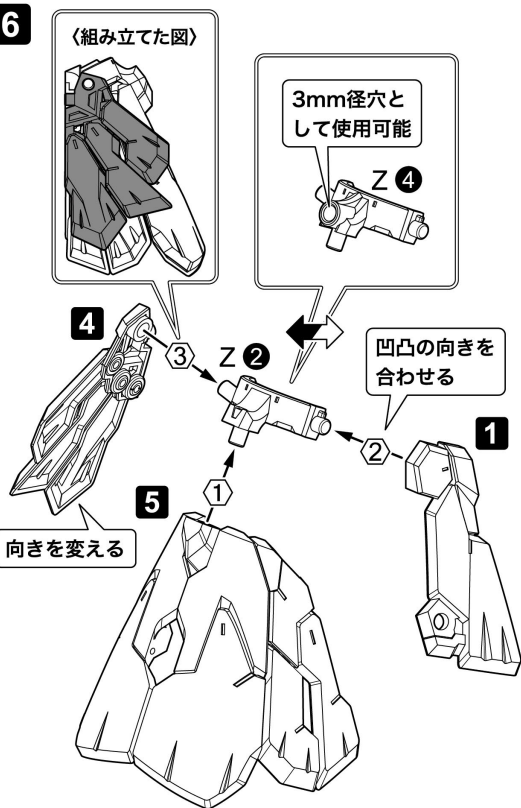

5

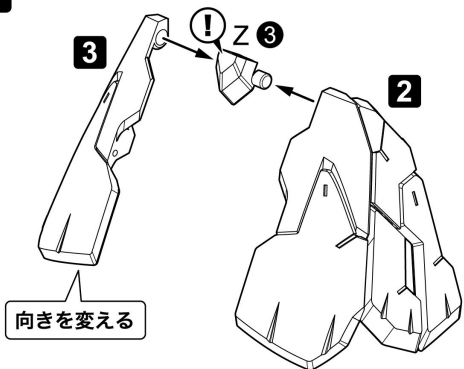

### 左スカートパーツの組み立て

〈完成イメージ〉



1

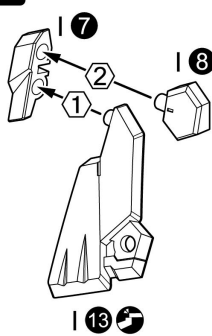

2

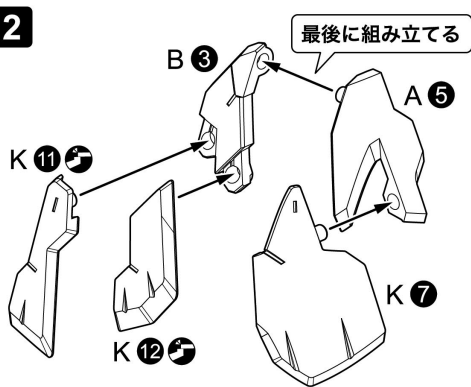

3

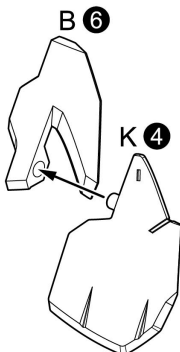

4

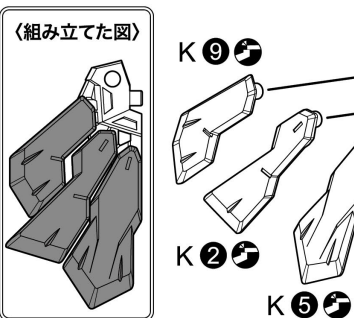

5

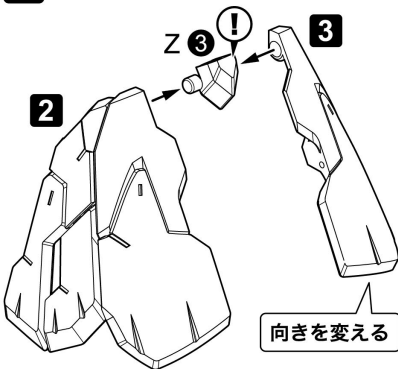

6

3mm径穴として使用可能

Z 5

向きを変える

4

凹凸の向きを合わせる

1

Z 8

5

〈組み立てた図〉

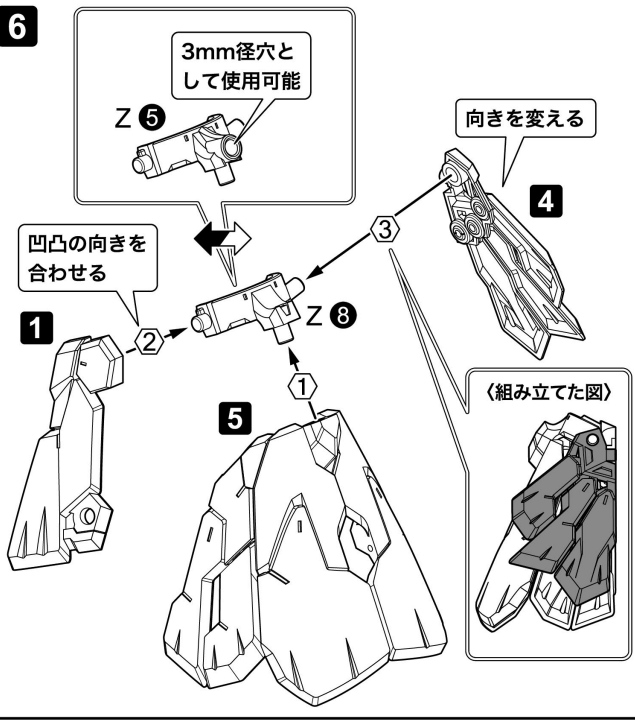

### リボンパーツの組み立て

#### 〈完成イメージ〉



1 X2

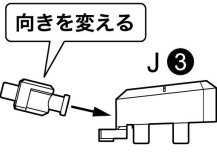
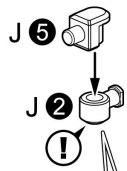

〈横から見た図〉

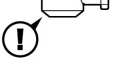

2

1

向きを変える

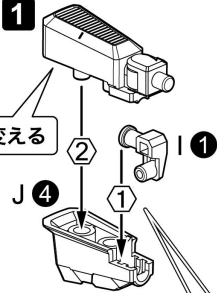

〈上から見た図〉

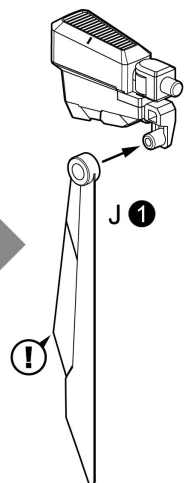
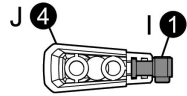

3

1

I 2

2

J 4

〈上から見た図〉

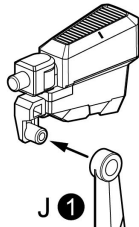
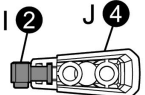

向きを変える

2

1

I 5

2

〈横から見た図〉



向きを変える

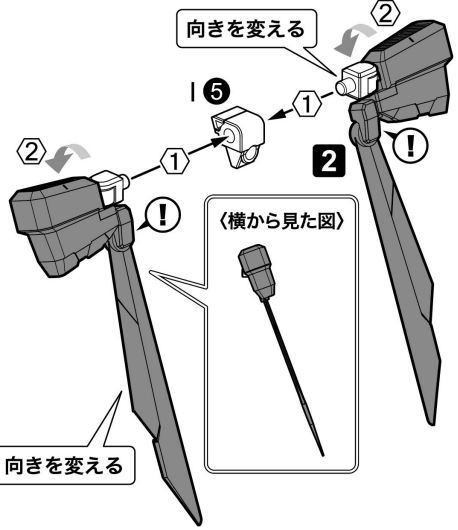

# ダークネスクイーンの完成

## <完成イメージ>

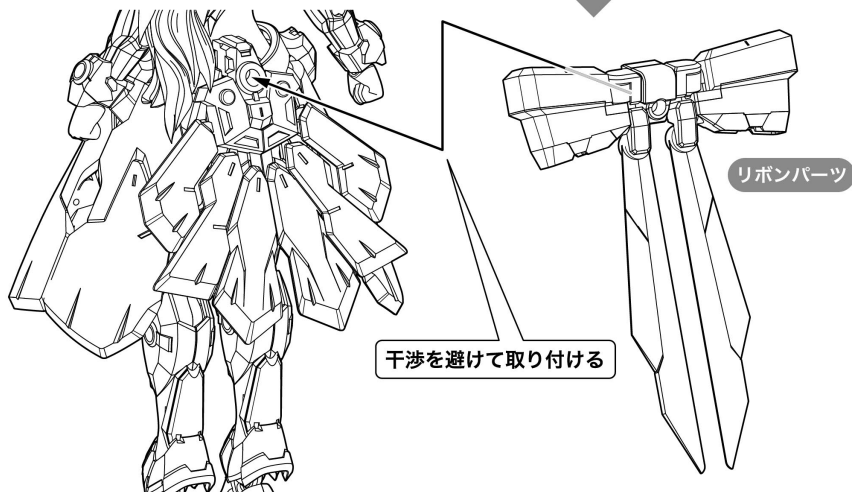
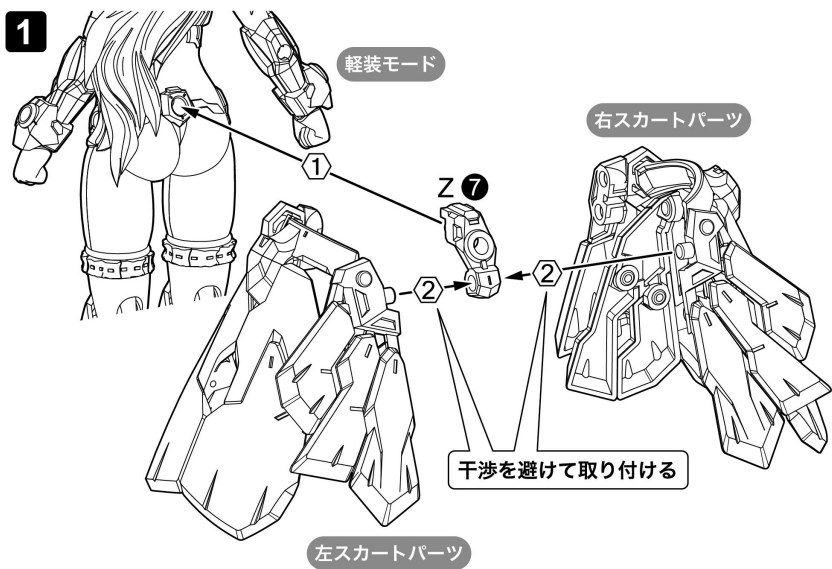

## 2 ※説明のためにスカート部分のみ表示しています。

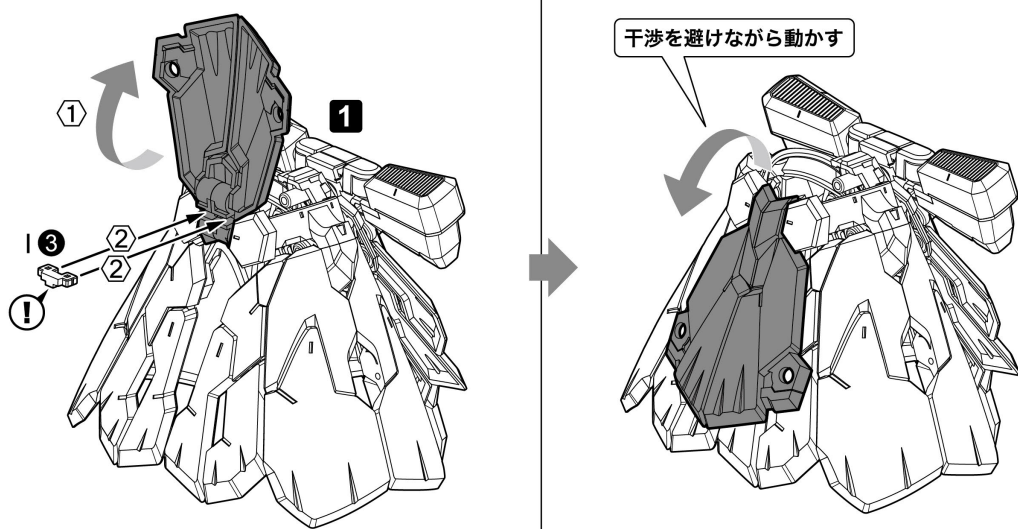

ロッドの組み立て

〈完成イメージ〉



1 X2

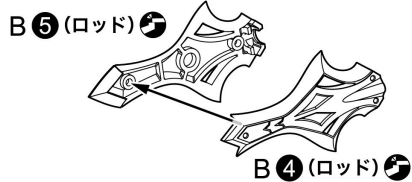

向きを変える

B 10 (ロッド)

2 X2

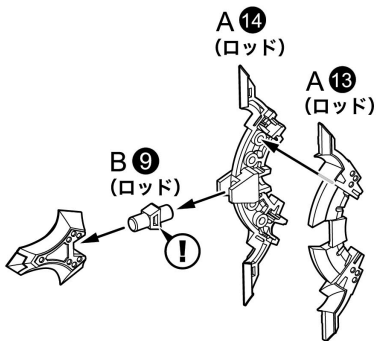
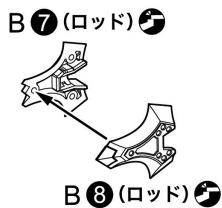

3 X2

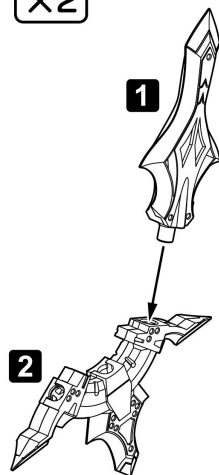

4

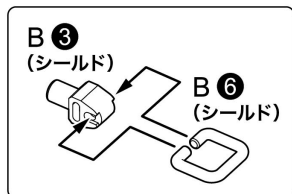

向きを変える

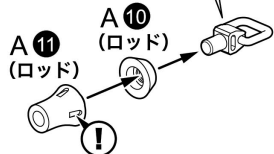

5

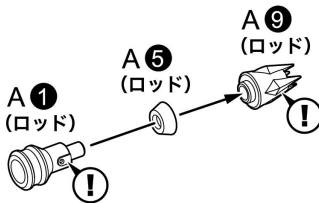

6

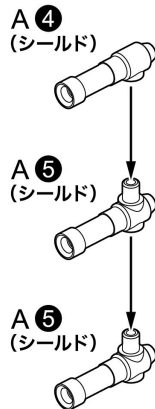

**7**

※別売りの「ミライトシリーズ(LED付リチウム電池)」を使用する場合は、この項目で組み込みます。  
 ミライトシリーズはミライト316、ミライト327シリーズのみ対応しています。  
 ※ミライト(LED付リチウム電池) 製造元:ヒロミ産業株式会社  
 ※LEDは予め点灯させておきます。  
 点灯の方法は別売りの「ミライトシリーズ」に付属の取扱説明書をご確認ください。

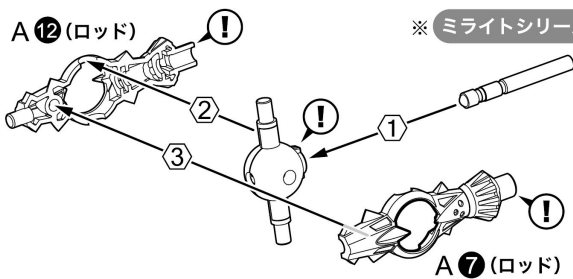
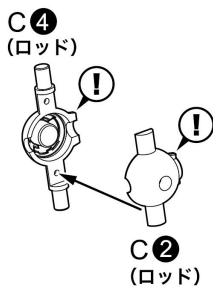

※ ミライトシリーズ(別売り)

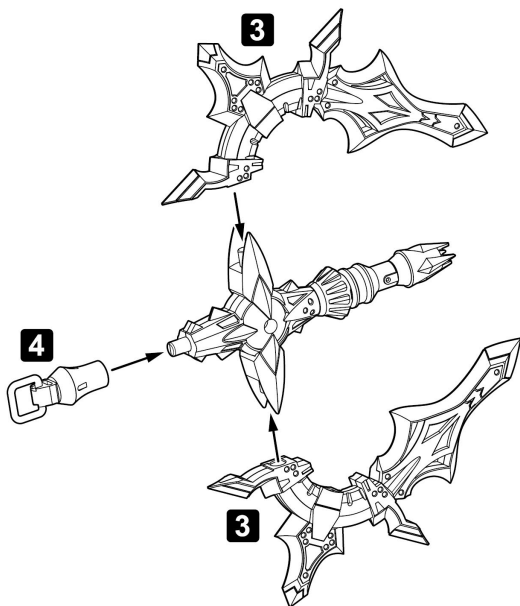
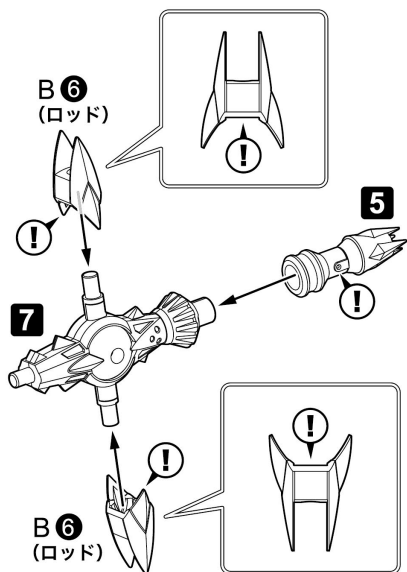
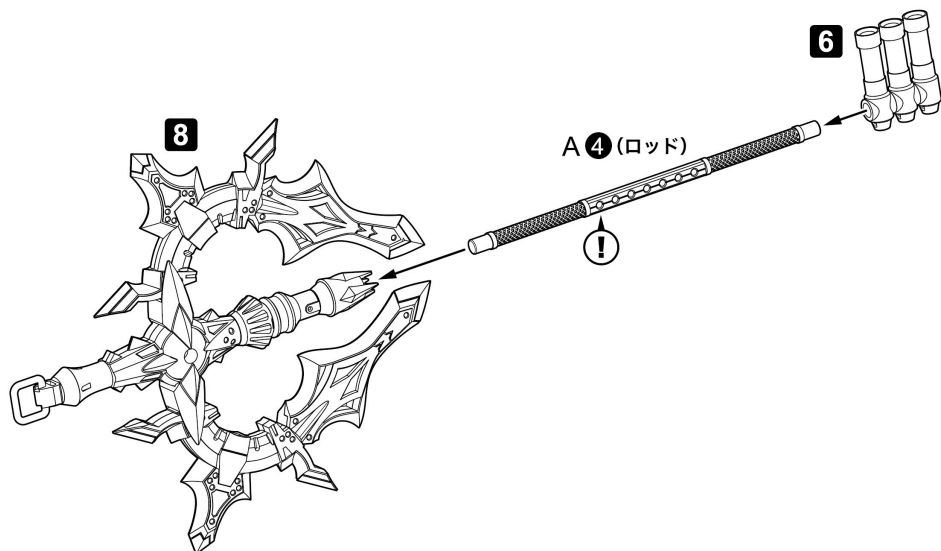
**8****9**

## ロッドの持たせ方

※左右の各種武器持ち手を使用できます。  
 ※反対側の腕も同様に持たせることができます。

**1**

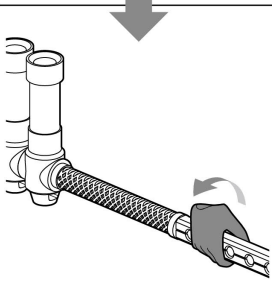
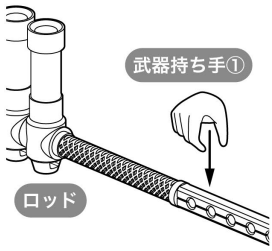

**2**

※あらかじめ本体に付いていた  
 ハンドパーツを取り外しておきます。

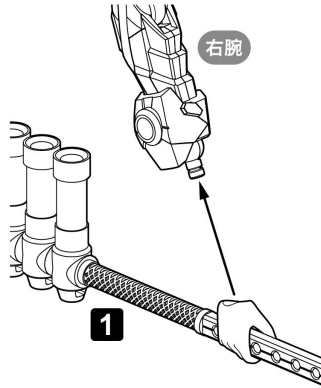

**3**

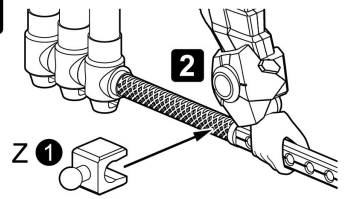

※A⑩は武装モードの説明でも使用します。

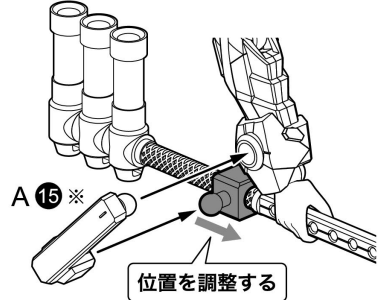

## シールドの組み立て

〈完成イメージ〉

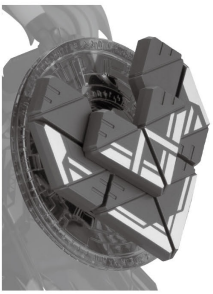

**1**

※図を参考にB⑩(シールド)  
 を並べます。

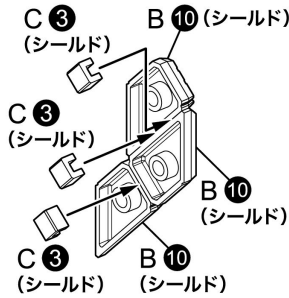

〈組み立てた図〉

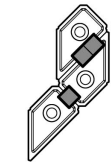

**2**

※図を参考にB⑨(シールド)  
 を並べます。

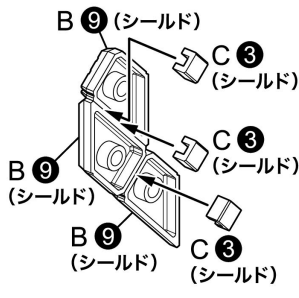

〈組み立てた図〉

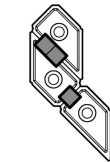

**3**

※図を参考に  
 B⑨(シールド)、  
 B⑩(シールド)  
 を並べます。

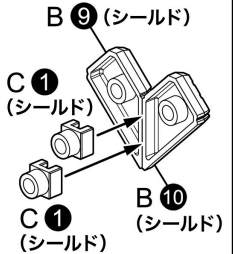

〈組み立てた図〉

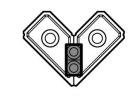

**4**

※図を参考に**1**、**2**を並べます。

※下端に寄せて取り付けます。

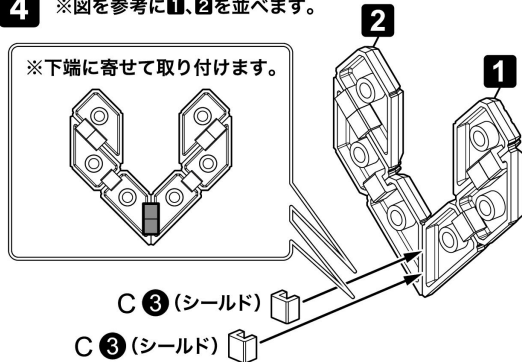

※グレー部分を持ちながら  
 取り付けます。

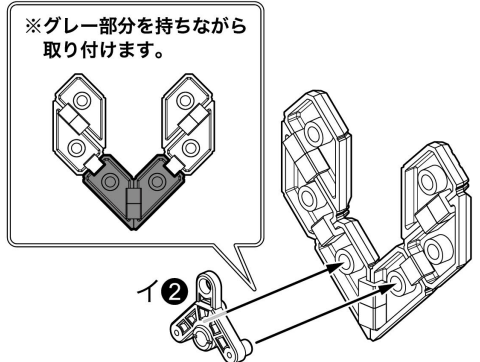

5

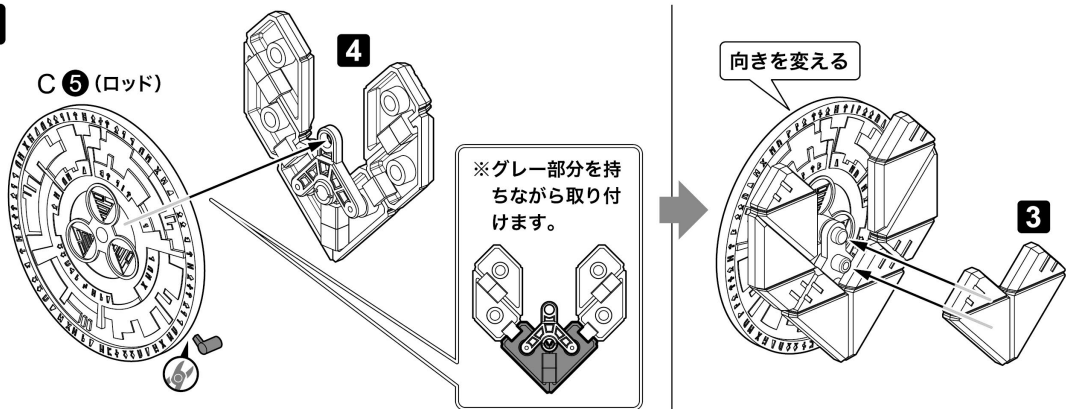

## シールドの持たせ方

※左右の各種武器持ち手を使用できます。  
※持たせた後、本体のハンドパーツと交換します。

### 〈持たせ方①〉

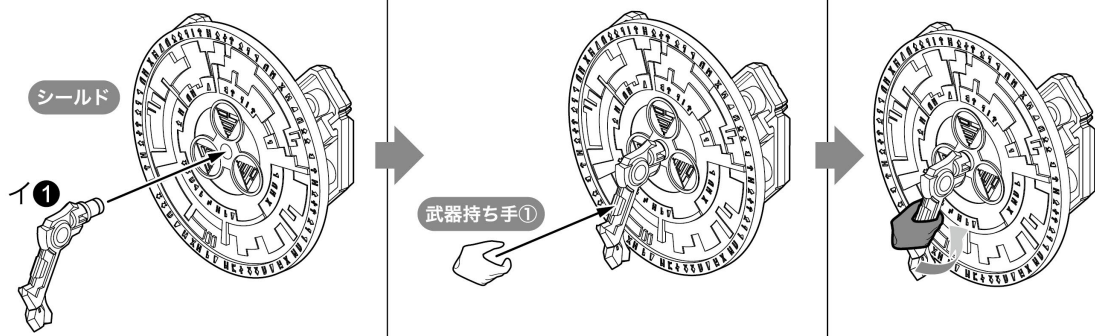

### 〈持たせ方②左手〉

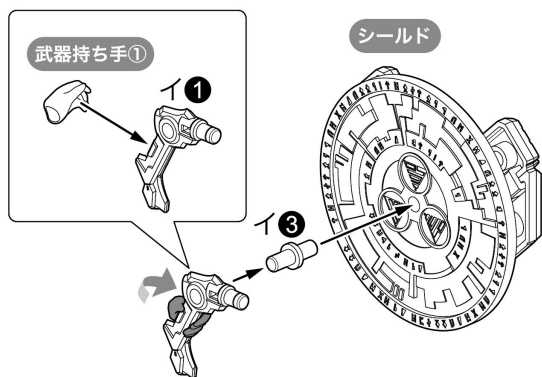

### 〈持たせ方②右手〉

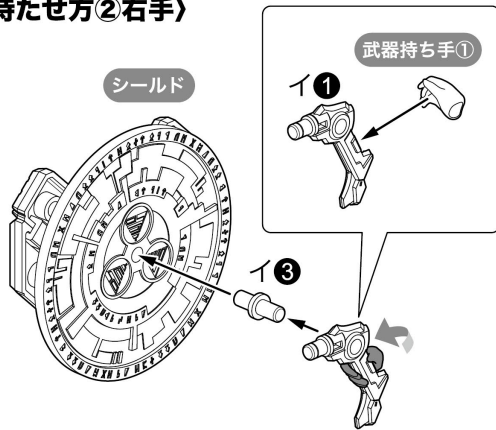

## シールドの取り付け方

※反対側も同様にに取り付けできます。

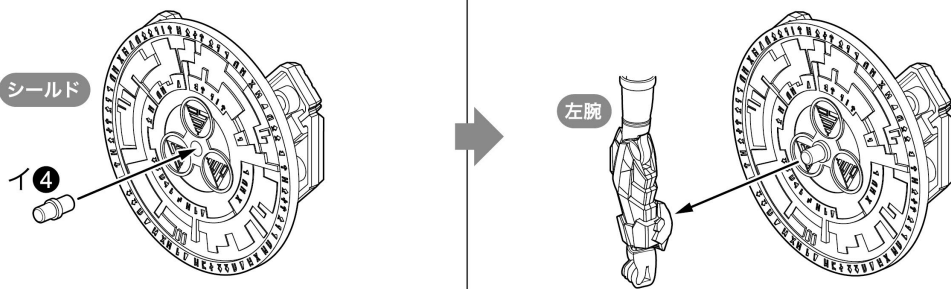

## 展示ベースの取り付け方

ダークネスクイーン

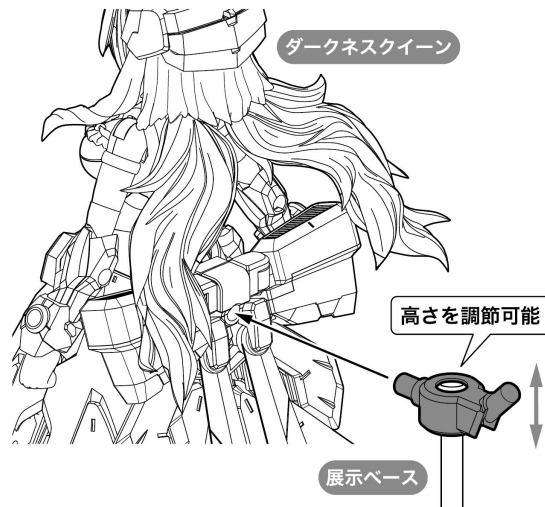

## 装甲パーツについて

※各パーツの接続軸径、または接続穴径は3mmです。  
 ※装甲板パーツとアタッチメントパーツは自由に連結して使用できます。

### 〈装甲板パーツ〉

A ⑥ (シールド)    B ⑧ (シールド)

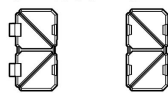

### 〈アタッチメントパーツ〉

C ① (シールド)    C ② (シールド)    C ③ (シールド)



### 〈A⑥(シールド)用アタッチメントパーツ〉

B ④ (シールド)



## 〈組み立て例〉

※図は組み立ての一例です。  
 ※装甲板パーツ同士を並べ、アタッチメントパーツで挟んで連結します。

〈平装甲〉

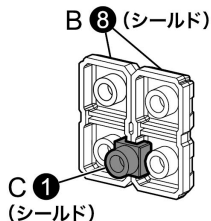

〈角度付き装甲〉

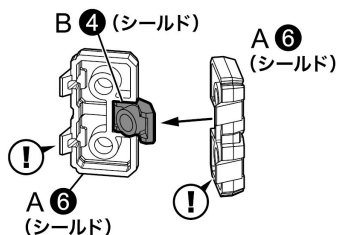

## 〈使用イメージ〉

※本製品以外は付属しません。  
 ※画像は塗装完成品を使用しています。



## 魔法陣エフェクトパーツについて

### 〈魔法陣 大〉

3mm径軸として使用可能

C ③ (ロッド)

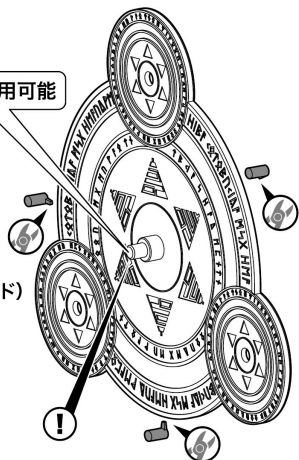

3mm径穴として使用可能

魔法陣 大

向きを変える

3mm径穴として使用可能

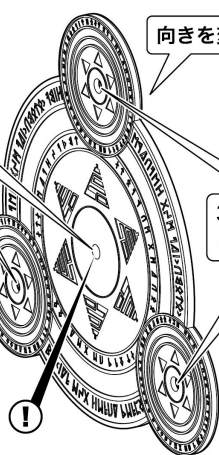



### 〈魔法陣 小〉

C ① (ロッド)

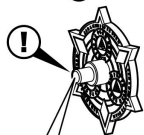

3mm径軸として使用可能

向きを変える

魔法陣 小



3mm径穴として使用可能

### 〈使用イメージ〉 ※画像は塗装完成品を使用しています。



### 装飾パーツについて

#### 〈装飾パーツ〉

×2

B ⑩ (ロッド)

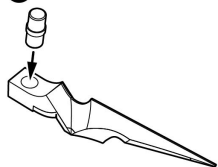

B ① (ロッド) + B ③ (ロッド)

#### 〈使用イメージ〉

※画像は塗装完成品を使用しています。



#### 〈使用例①〉

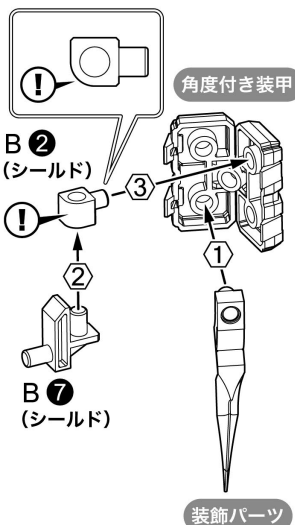

#### 〈使用例②〉

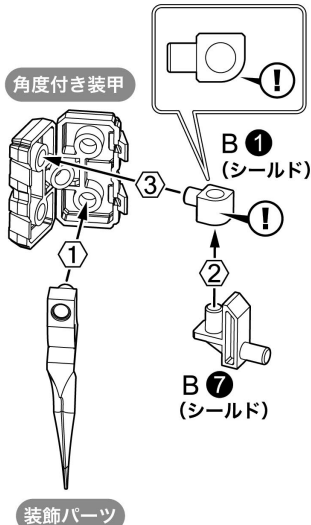

# 武装モード

## 軽装モードの分解

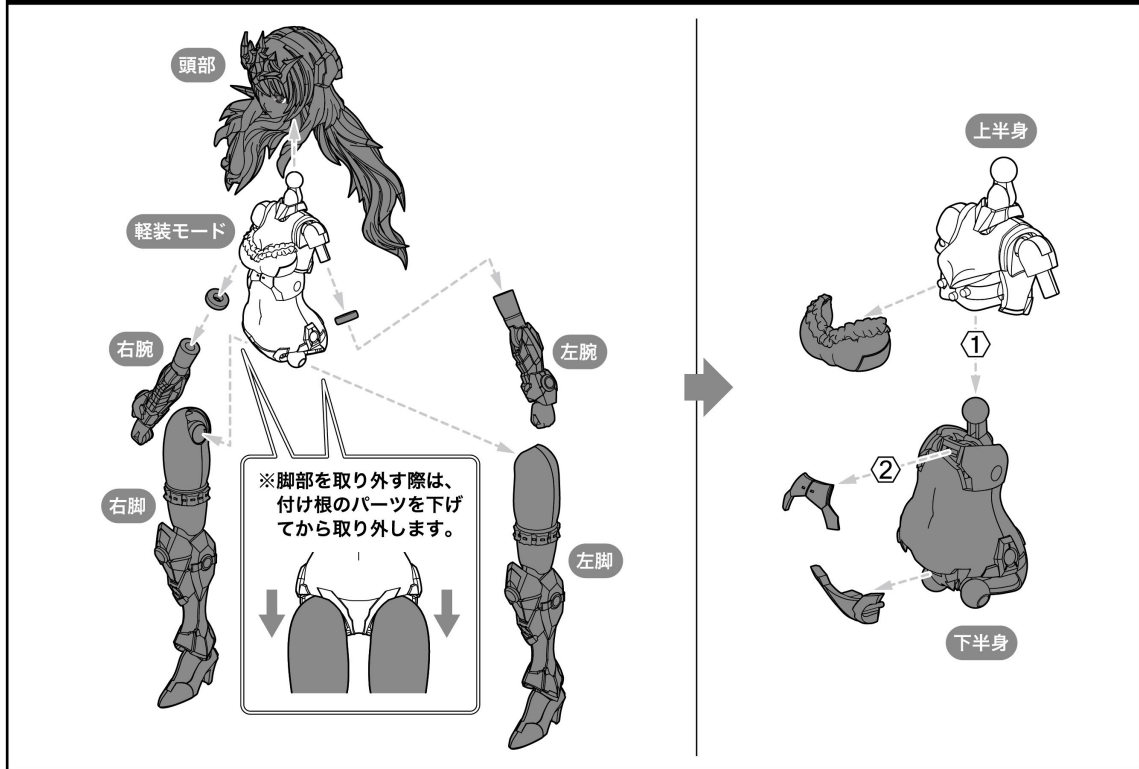

## 頭部の組み立て

### 〈完成イメージ〉

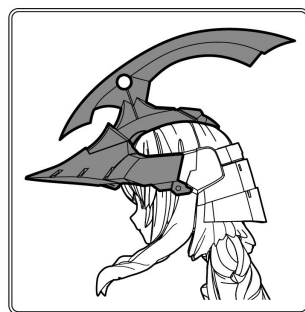
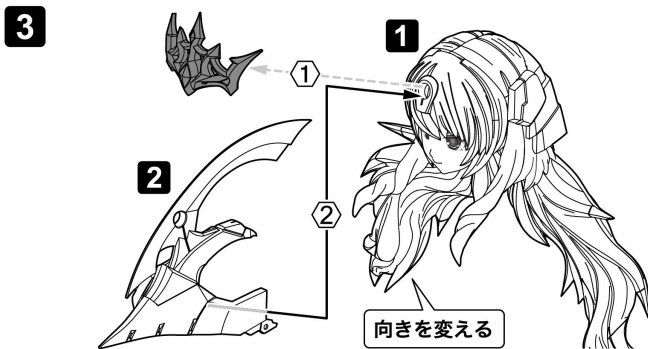
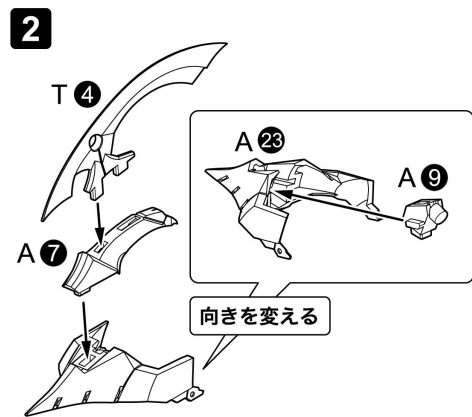
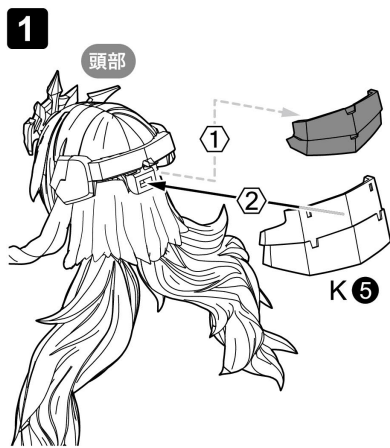

# 胴体の組み立て

〈完成イメージ〉

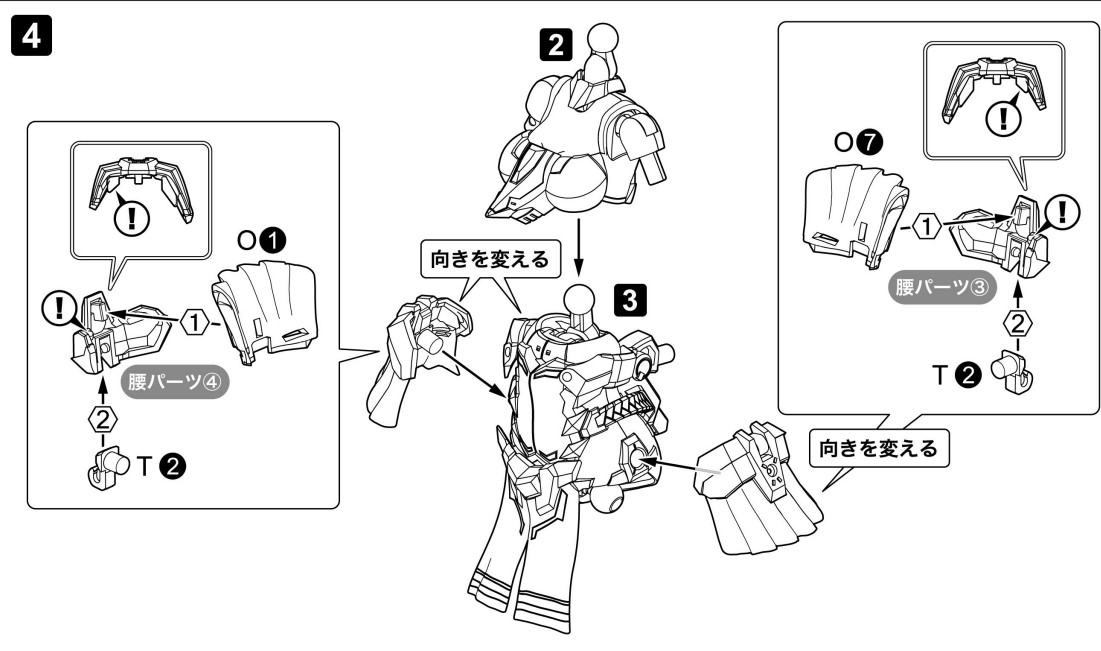
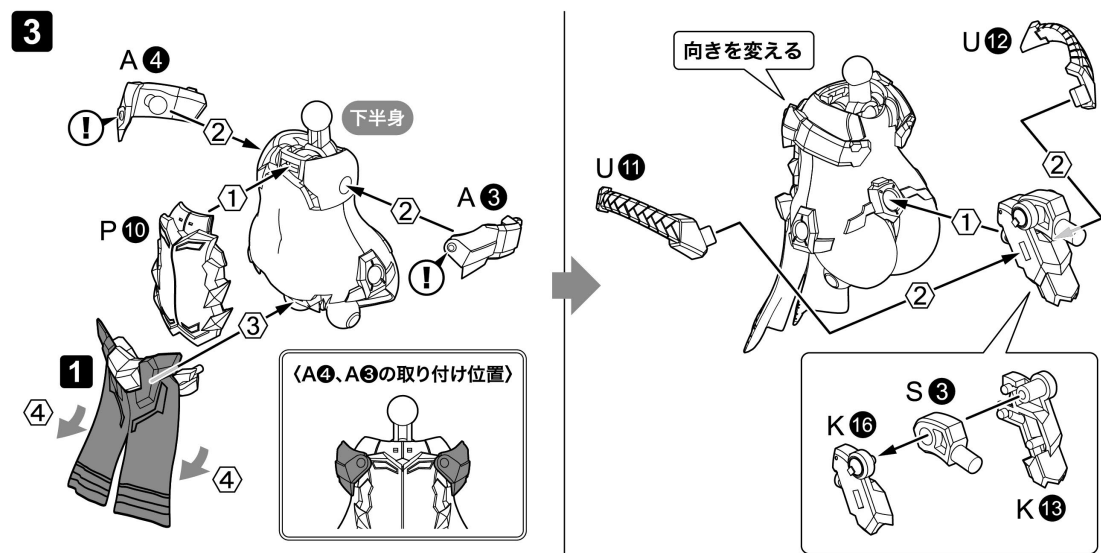
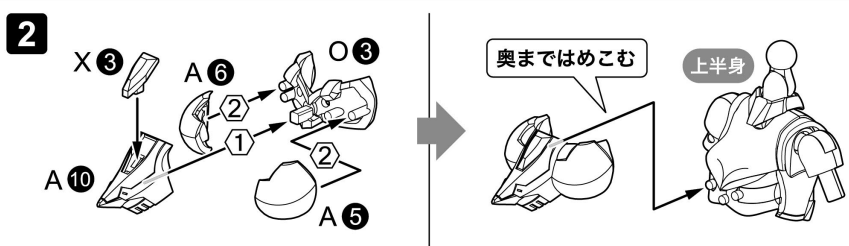
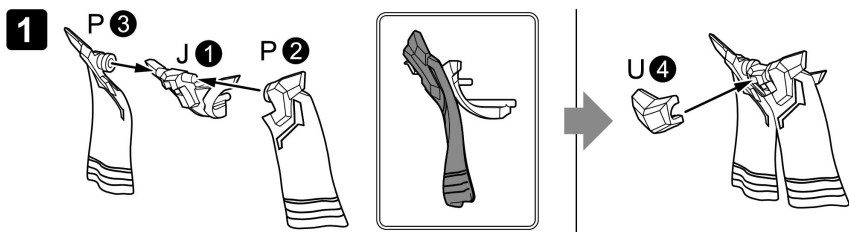

## ×2 肩部装甲の組み立て

〈完成イメージ〉

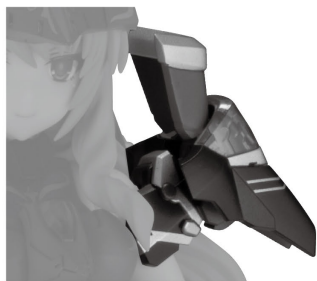

1

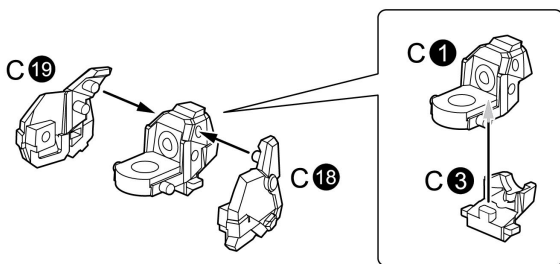

2

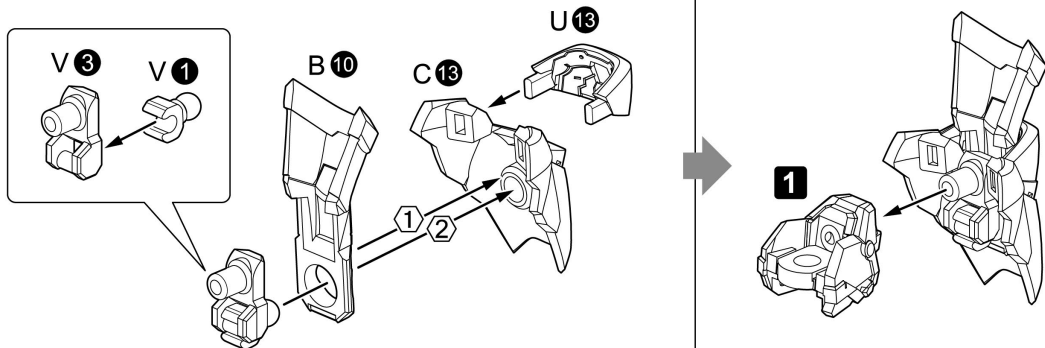

## 右脚の組み立て

〈完成イメージ〉

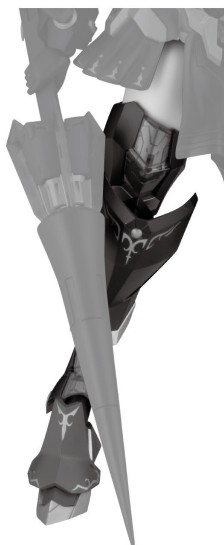

1

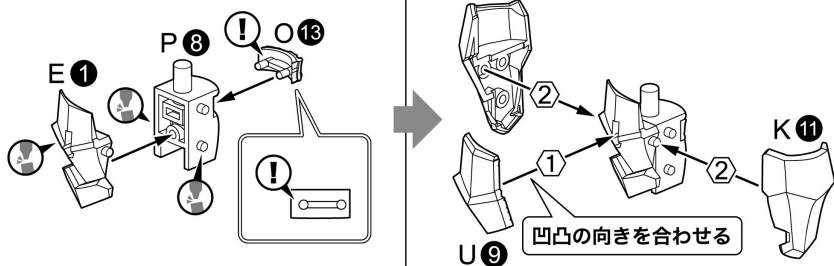

2

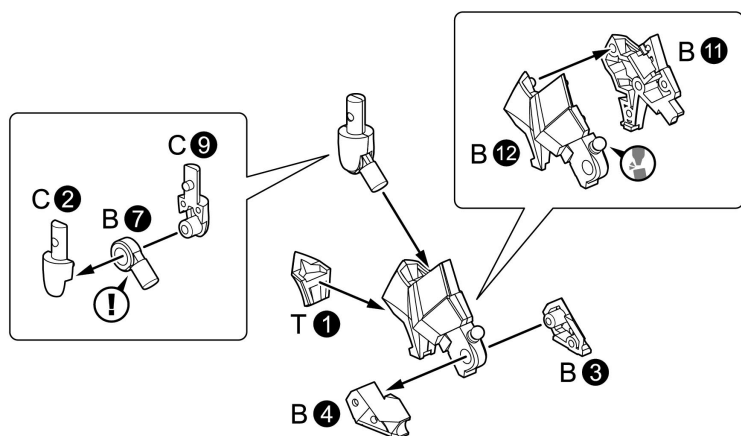

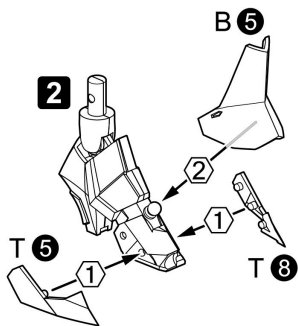
**3****4**

右脚

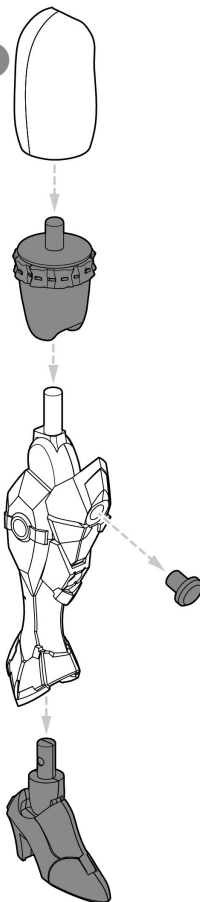
**1**

上部の穴に取り付ける

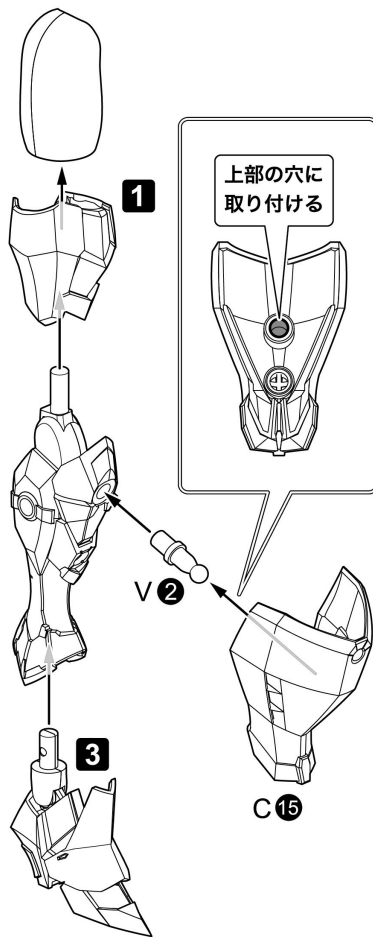
**左脚の組み立て**

〈完成イメージ〉

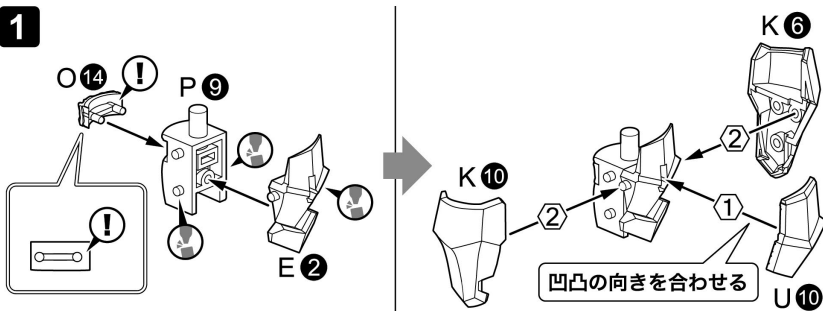
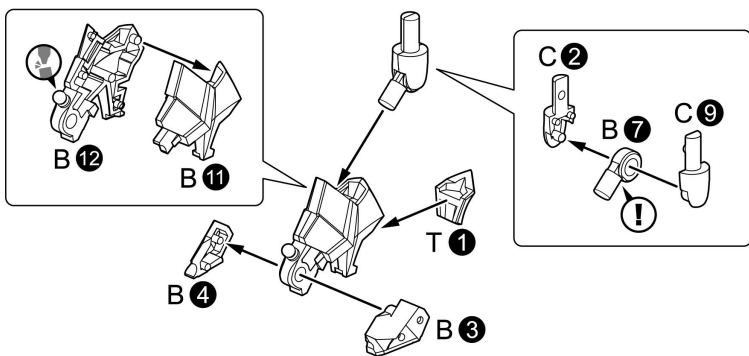
**1****2**

3

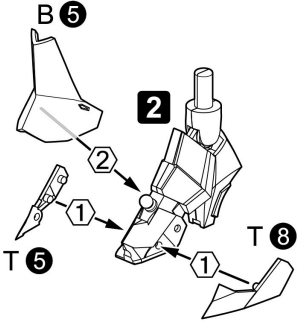

4

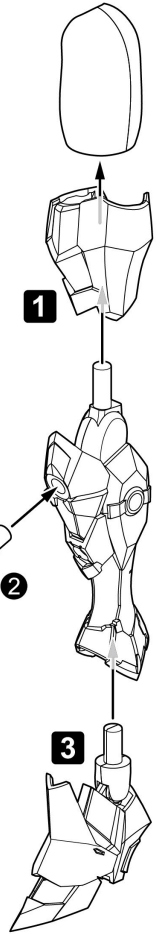
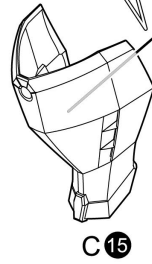
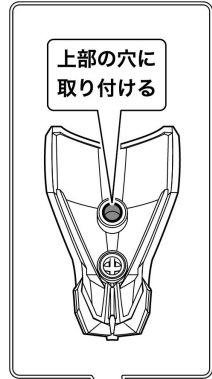
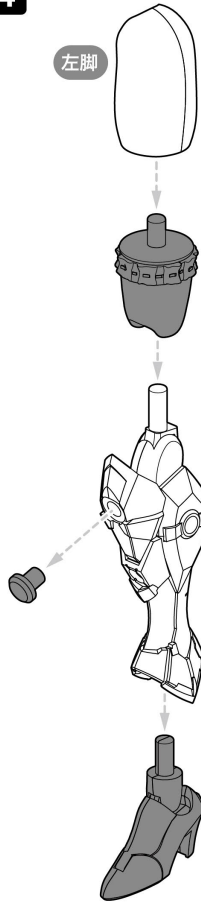

### 背部ユニットの組み立て

〈完成イメージ〉



1 X2

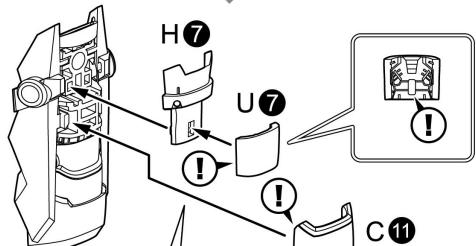
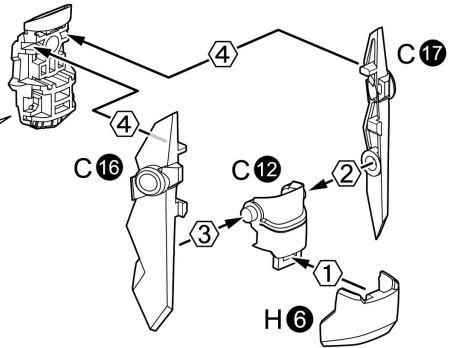
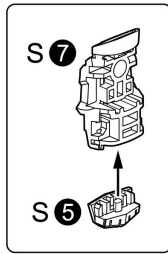

最後に組み立てる

2 X2

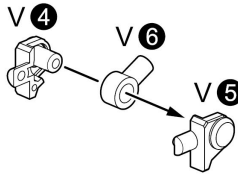

3

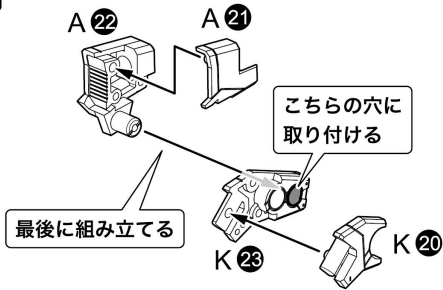

4

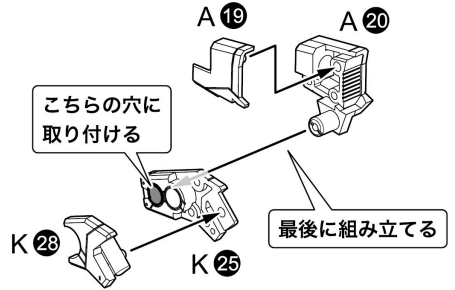

5

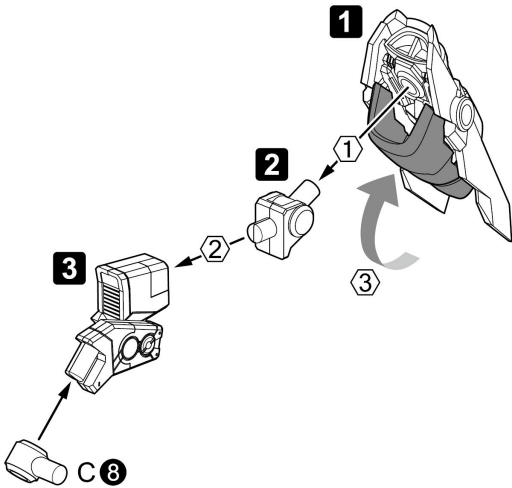

6

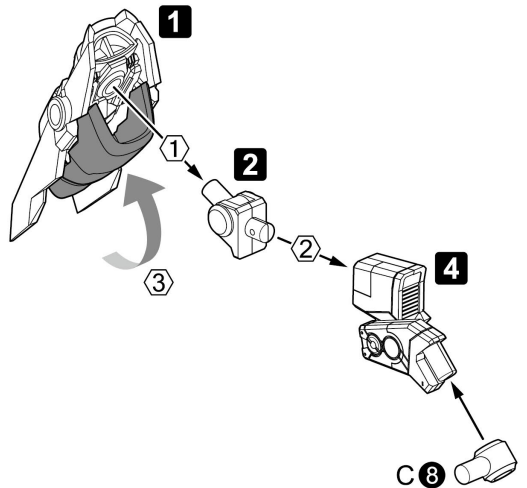

7

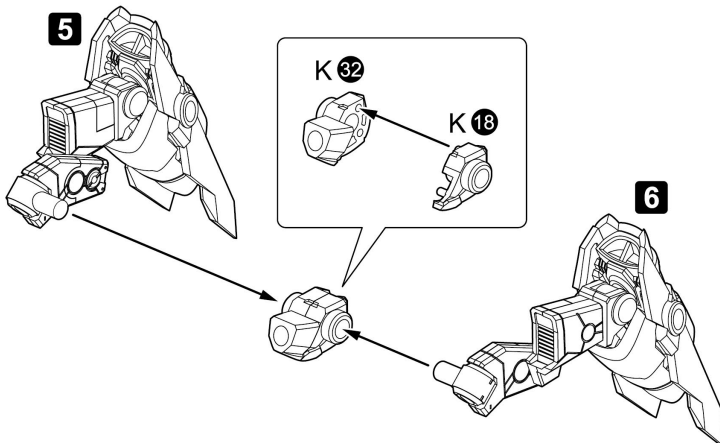

# 武装モードの完成

1

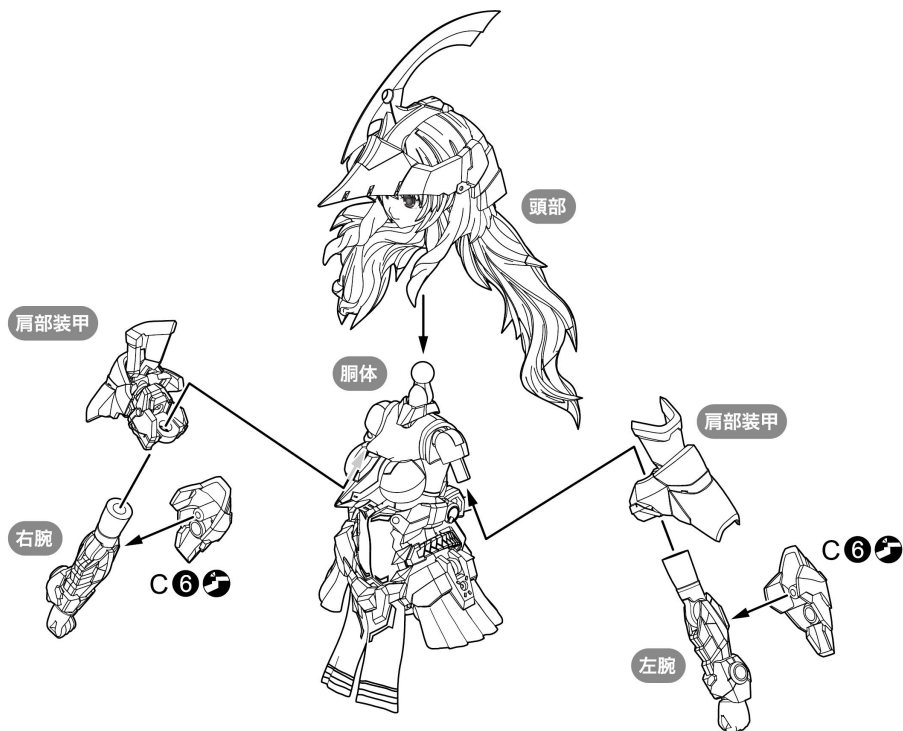

2

※説明のために一部パーツを省略しています。

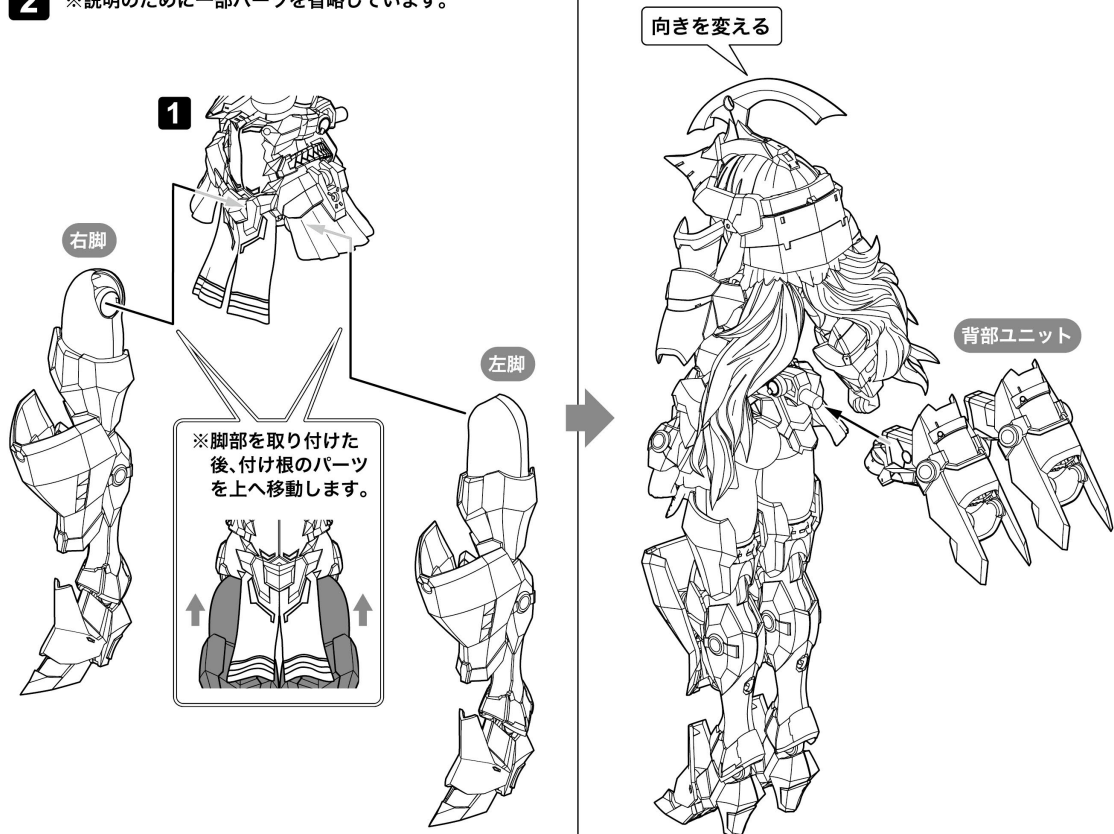



# 武装モード用武器の組み立て

## 〈完成イメージ〉



1

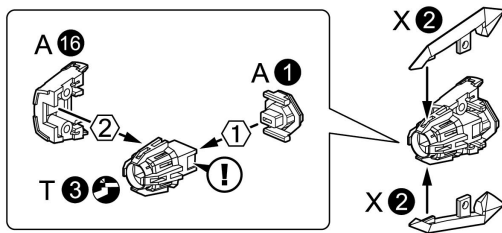

2 〈メイス〉

1

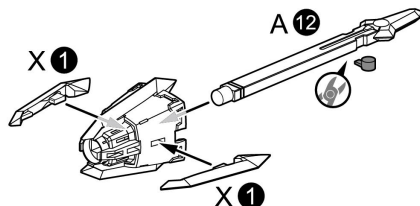
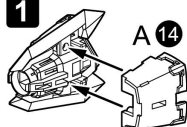

3 〈ショートランス〉

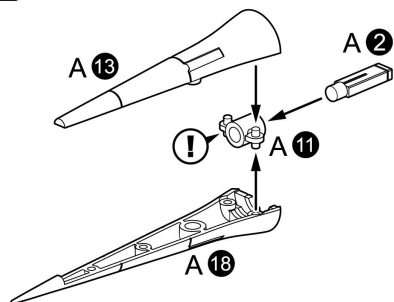

4 〈ヘイルラング〉

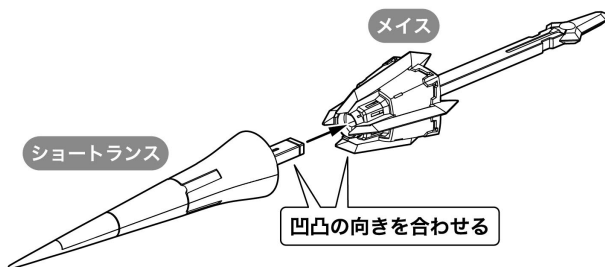

## 武器の持たせ方

※左右の各種武器持ち手も使用できます。  
※反対側の腕も同様に持たせることができます。

〈メイス〉

※ショートランスも同様に持たせることができます。

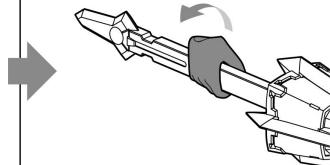
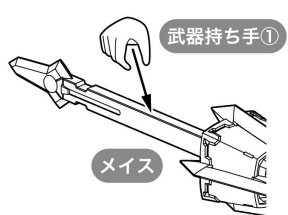

※あらかじめ本体に付いていたハンドパーツを取り外しておきます。

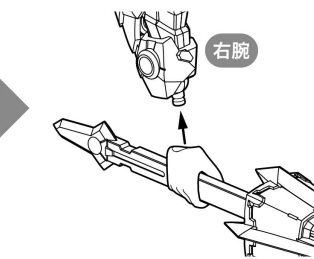

〈ヘイルラング〉

※あらかじめメイスの持たせ方と同様に持たせておきます。

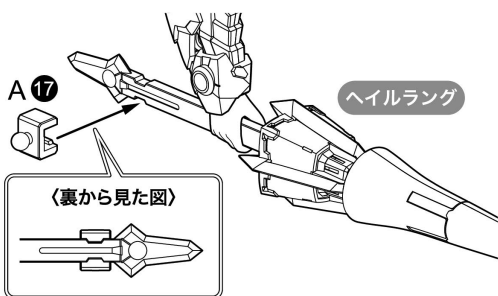

位置を調整する

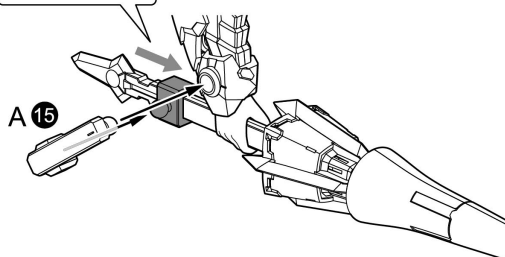

## 展示ベースの取り付け方

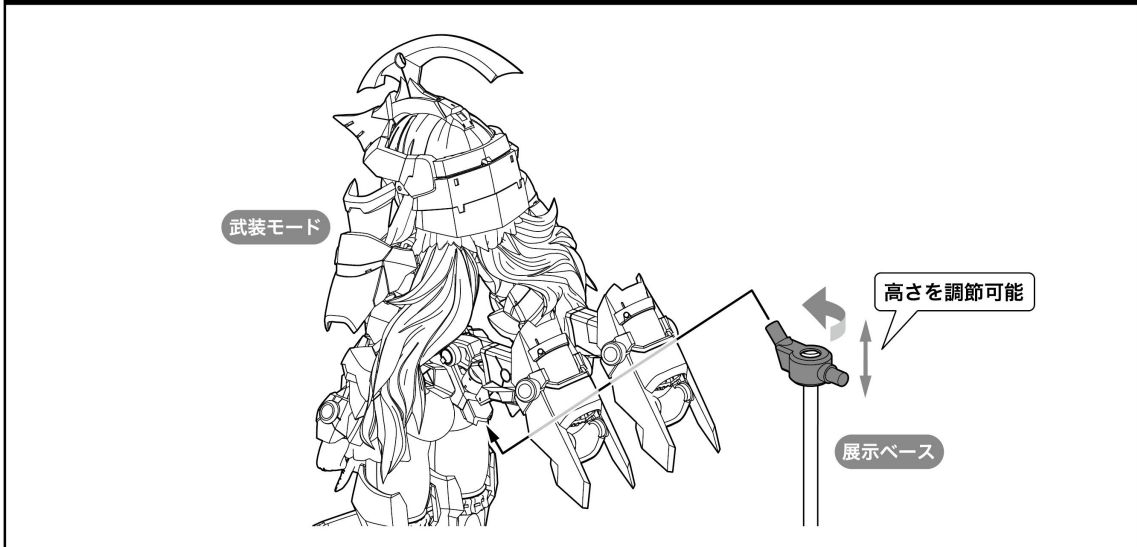

## 腰部用オプションパーツの取り付け方

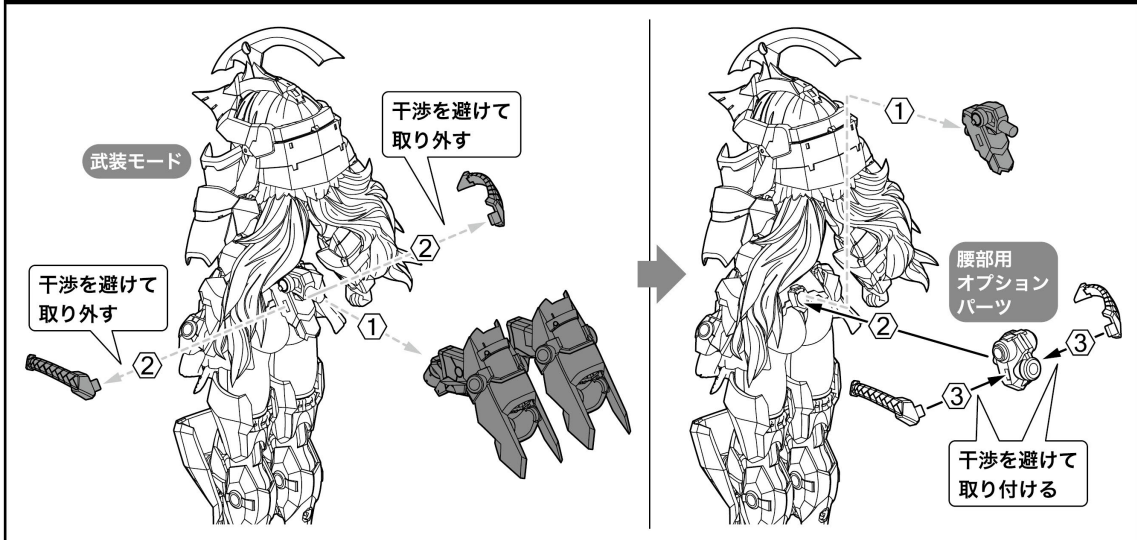

## 水転写デカールの貼り方

- ハサミまたはデザインナイフ、ピンセット、綿棒などを用意してください。
- デカールを貼る部分の油分をあらかじめ中性洗剤などで拭き取るとしっかりと貼ることができます。

デカールが乾くまで手を触れないようにしてください。



①使用するデカールをハサミまたはデザインナイフで台紙ごと切り取ります。

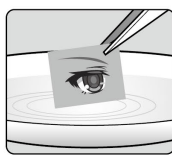

②切り取ったデカールを水またはぬるま湯に約10秒程浮かべ、ピンセットで引き上げます。



③デカールを台紙からはがし、位置を調整しながら貼り付けます。



④貼り付けたデカールの上から綿棒をやさしく押しあて、残っている水分を押し出します。デカール部分が完全に乾けば完成です。

●ざらざらした面や凹凸面、水を吸い込む物（ざらざらした塗装していない木製品等）には貼ることができませんのでご注意ください。

●もし失敗してはがしたい場合は水をたっぷりと含ませたタオル等を10分程あてて、軽くこすってください。

## 〈曲面にデカールを貼る際のワンポイント〉

別売りの「デカール軟化剤」を使用することで、デカールが柔らかくなりますので、曲面にきれいに密着させることができます。最後に別売りの「表面仕上げ用コート剤スプレー」をデカールに軽く吹きかけることで、より破れにくい仕上がりになります。

※パーツを取り付ける際には、デカールを貼った面に触れないように注意しながら取り付けてください。

※デカール軟化剤を塗るとデカールが破れやすくなります。貼った後は完全にかかわくまでデカールに触れないようにご注意ください。余白ができた場合は、パーツの形に沿って切り取るか、内側に折り込んでください。

※「デカール軟化剤」と「表面仕上げ用コート剤スプレー」のご使用の際には、製品説明をよくご確認ください。

# COLOR GUIDE

## 頬紅

頬紅は、ピンク色のパステル〔ヌーベル カラーパステル〕ローズ014)を紙やすり(400番)で粉にして、短めの筆にとって軽く撫でるようにして彩色します。頬紅の後、頬の白のハイライトを入れるとより再現度が上がります。

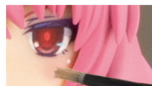

## ●=Mr. カラーシリーズ(株式会社 GSI クレオス)

- 1 Mr.カラー / H-1 水性ホビーカラー : ホワイト
- GX201 Mr.メタリックカラー-GX : GXメタルブラック
- XC01 Mr.クリスタルカラー : ダイヤモンドシルバー
- GX101 Mr.クリアカラー-GX : GXクリアブラック

## ■=ガイアカラーシリーズ(ガイアノーツ株式会社)

- 001 ガイアカラー : ピュアホワイト
- FG-01 フレームアームズ-ガールカラー : プラスチックフレッシュ
- Ex-01 Exカラー : Ex-ホワイト

※こちらの塗料は全国の模型店及びホビーショップ等でお買い求めください。  
※塗料の配合比は参考値になります。ご了承ください。



## 髪 ピンク

- 63/H-19:ピンク(45%)
- 1/H-1:ホワイト(25%)
- 016:ブリリアントピンク(20%)
- 59/H-14:オレンジ(5%)
- 174:蛍光ピンク(5%)

## 装甲・武器 レッド

- 100/H-43:マールン(95%)
- 1/H-1:ホワイト(4%)
- 033:純色シアン(1%)

## 肌

- 111:キャラクターフレッシュ(1)(80%)
- 112:キャラクターフレッシュ(2)(20%)
- ※または
- FG-02:ベースフレッシュ(100%)

## 服 ゴールド

- ベース
- 1/H-1:ホワイト(50%)
- 58/H-24:黄橙色(35%)
- 59/H-14:オレンジ(10%)
- 5/H-5:ブルー(5%)
- コート
- XC08:ムーンストーンパール(100%)

## 装飾 ゴールド

- GX210:GXブルーゴールド(75%)
- 8/H-8:シルバー(25%)

## 装甲 ブラック

- Ex-02:Exブラック(100%)

## リボン レッド

- 108:キャラクターレッド(70%)
- 1/H-1:ホワイト(15%)
- 100/H-43:マールン(10%)
- 4/H-4:イエロー(5%)

## センサー レッド

- ベース
- 009:ブライトシルバー(100%)
- コート
- GX105:GXクリアピンク(55%)
- 49/H-92:クリアオレンジ(30%)
- 174:蛍光ピンク(15%)

## 装甲・武器 ゴールド

- GX210:GXブルーゴールド(100%)

## 服・武器 ブラック

- 2/H-2:ブラック(85%)
- 1/H-1:ホワイト(13%)
- 67/H-39:パープル(2%)

※塗装部分は模型用の薄め液で落とすことが可能です。

※ABS製パーツへの塗装は、パーツの破損につながる恐れがありますので、お勧めできません。

※POM製パーツ、PVC製パーツは材質上、塗料をはくため塗装はお勧めできません。

※ラッカー系塗料(溶剤系アクリル樹脂塗料)と、水性塗料(水溶性アクリル樹脂塗料)は混色できませんので、ご注意ください。

# DECAL GUIDE

※水転写デカールの貼り方については、本書内「水転写デカールの貼り方」をご参照ください。  
 ※デカールの位置を確認して貼ってください。※( )内の番号は反対側の位置に貼ります。

①=デカール番号

