

創彩少女庭園

SOUSAISHOJOTEIEN

Illustrated by 森倉 円

小鳥遊 暦

【水着】

ドリーミングスタイル ブラックスワン

Dreaming Style

- Black Swan -

1/10
SCALE

FULL ACTION
PLASTIC MODEL KIT

CREFTSMANSHIP
KOTOBUKIYA

小鳥遊 曆

Koyomi Takanashi

虹村さんの視線がものすごく気になりますけど……



特ダネです!あの小鳥遊曆ちゃんがものすごくイメチェンした姿を披露してくれています!これがドリーミングスタイルの魔力!これは、この「虹村映美」が庭園エリアのみんなにお知らせしないとイケませんね~曆ちゃん写真撮らせてくださーい!



カスタマイズ

プラモデルだから塗装や改造することで、自分好みにアレンジをして遊べちゃう!



Mixing

アフタースクール

オプションパーツの「アフタースクール」シリーズと組み合わせて遊べる♪



祖父が書いた小説で主人公がラムネをものすごく美味しそうに飲むシーンがあって……思い出したらどうしても飲みたくなってしまったんです。

人気のガールズバンド「Black Canvas」の「YOMI」さんに似ているって言われたのですが……本当でしょうか？

その他メディア展開



らぐほのえりか先生による創彩少女庭園の4コマ漫画「創彩少女庭園」活動日誌を公式Twitterにて連載中！



創彩少女
チャンネル
SOUSAI SHOJO CHANNEL

『創彩少女庭園』のキャラクターの日常や学校外のできごとなどを紹介していく公式YouTubeチャンネルです。

YouTubeにて [創彩少女チャンネル](#)  で検索♪



⚠️ 組み立て前にお読みください。(下図のパーツは説明用の一例です。本製品のものではありません。)

⚠️ 注意

- 本製品の対象年齢は15歳以上です。対象年齢未満の方には、絶対に与えないでください。
- 窒息などの危険がありますので、誤飲に注意してください。小さなお子様には絶対に与えないでください。
- 製法上やむをえず尖った形状の部品がありますので、誤って目や皮膚を刺さないように注意してください。
- 部品加工の際、出た削りカスを吸わないように注意してください。
- 塗料や接着剤の使用の際、必ず換気を良くして行ってください。
- 部品の加工の際、刃物の取り扱いには十分注意してください。
- ぶつかけたり振り回すなどの、乱暴な遊びをしないでください。思わぬケガをする危険があります。
- 本製品は予告無く仕様を変更する場合がございます。ご了承ください。

■必ずお読みください。

- 組み立てる前に必ずパーツリストで各パーツの有無を確認してください。
- パーツはニッパー・カッター等できれいに切り取ってください。(ケガには十分注意してください)
- 組み立てには、カッターナイフ・プラスチックモデル用塗料などを使用します。
- 塗料はより安全な水性塗料をおすすめします。
- 工具・材料は、模型用品取扱店等でお買い求めください。
- 塗装についてのお問い合わせはお答えできかねる場合がございます。

【パーツの接続について】

本製品の組み立てはハメ込み式ですが、別売りのプラスチックモデル用接着剤を使用して組み立てることで、よりしっかりとした仕上がりをお楽しみ頂けます。

※ABS製パーツが入っている場合、ABS用接着剤をご使用ください。

記号の説明

- ← はめ込む
- ① 内側の順番で組み立てる
- ⚠️ パーツの向きに注意
- 🚫 破損に注意
- ✂️ 切り取る
- ↔️ 選択式
- 👇 パーツの下にあるゲートを切り取る
- ⚠️ 切り取る位置に注意

パーツ番号について

パーツ番号は数字とアルファベットの組み合わせで、構成されています。

〈A0の場合〉

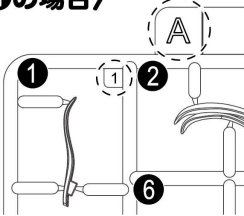

二重線の吹き出しについて

二重線の吹き出しは、『横から見た図』や『組み立てた図』などの補足図になります。形状をよく確認して組み立ててください。

〈使用例〉



はめ込む矢印のグレー部分について

はめ込む矢印のグレー部分は、組み立てるパーツが他のパーツの下をくぐる場合や、軸や接続穴が隠れている場合に使用しています。

〈使用例〉



パーツの切り取り方

①パーツから少し離れた部分を切り取ります。

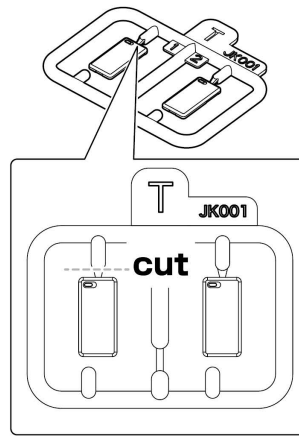

②ニッパーで残ったゲートの部分をきれいに切り取ってください。

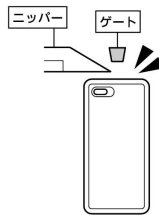

✗ゲートが残っていると、きれいに組み立てることが出来ません。



👇のついたパーツの切り取り方

パーツの下側にゲートが付いています。

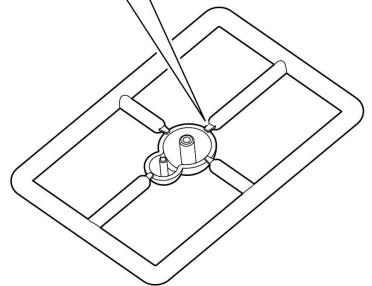

①パーツから少し離れた部分を切り取ります。

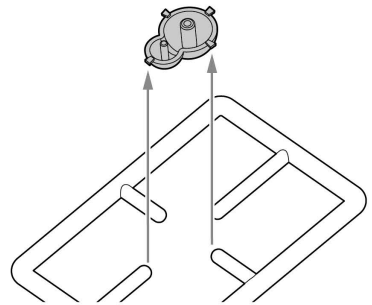

②ニッパーで残ったゲートの部分をきれいに切り取ってください。

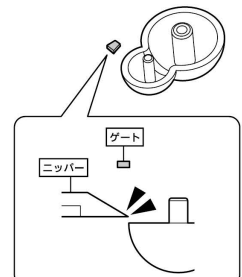

小鳥遊 曆【水着】ドリーミングスタイル ブラックスワン/パーツリスト



なび子だよ！プラモデルの組み立て方について説明していくよ。

この項目では本商品の各パーツを記載しているんだ！

組み立てる前に各パーツがそろっているか確認してね。

パーツを探しやすくするために、パーツリストと取扱説明書を分けてみたので利用してね♪

パーツA
(ABS)

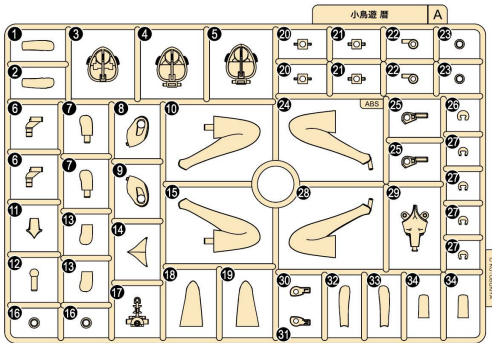

※A⑳の余りは予備パーツです。

パーツB
(ABS)

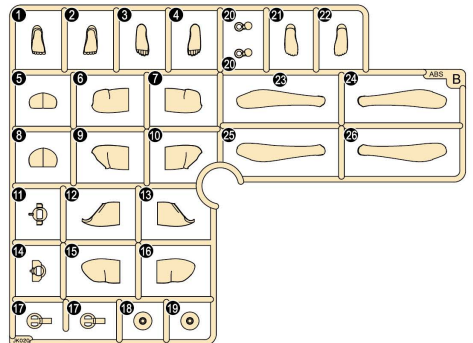

パーツC
(ABS)

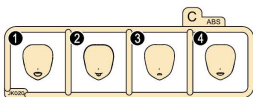

※パーツCは水転写デカールなどを貼り付けて使用下さい。

パーツD
(PS)

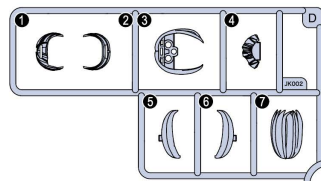

パーツE
(PS)

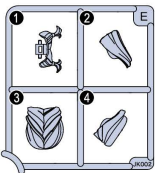

パーツG
(PS)

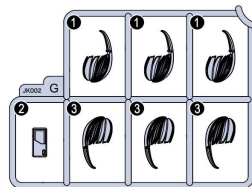

パーツH
(PS)

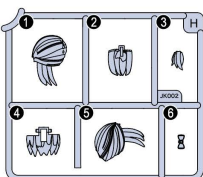

パーツI
(ABS)

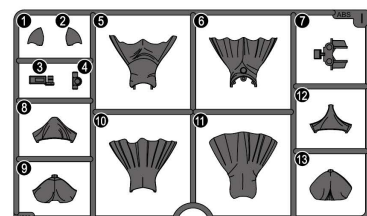

パーツJ
(PS)



パーツK
(PS)



パーツL
(PS)

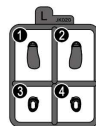

パーツM
(ABS)



パーツN
(ABS)

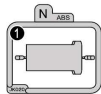

パーツP×2
(POM)

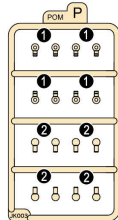

※P①、P②の余りは
予備パーツです。

パーツR
(ABS)

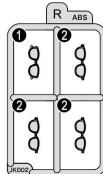

パーツU
(ABS)

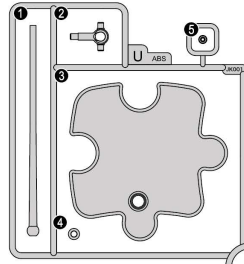

表情パーツ
(ABS)

※表情パーツは選択式です。

笑顔(口開け)



ウィンク顔



舌だし顔



ジト目顔



塗装済みパーツ

①
(PS)

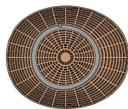

②
(ABS)



③
(ABS)



手首パーツ
(PVC:非フタル酸)

※図はランナーの一部を省略しています。

平手パーツ



握り手パーツ

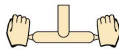

指さし手パーツ



持ち手(通常)パーツ



持ち手(広)パーツ



持ち手(狭)パーツ

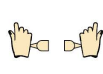

持ち手(丸)パーツ

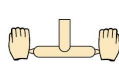

添え手パーツ

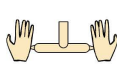

●水転写デカール

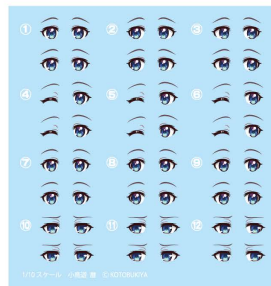

※塗装部分は模型用の薄め液で落とすことが可能です。

⚠ 本書のイラストは開発中のデータを使用しています。やむをえず細部の形状が実際の製品と異なっている場合がございますが、予めご了承ください。(組み立てに支障はございません。)

ヘアスタイル



この項目では顔や髪の毛のパーツを組み立てるよ♪
 髪の毛の細いパーツは、折らないように注意してね。
 表情パーツはパーツリストをよく確認して、好きなものを選んでね!

ボブカットの組み立て

【完成イメージ】

※画像は塗装完成品を使用しています。

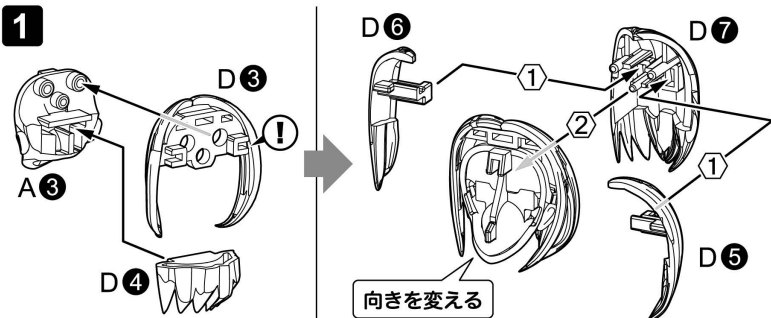

2

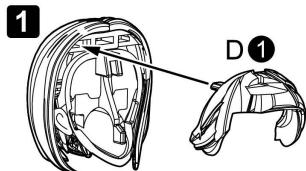

〈ボブカットの完成〉

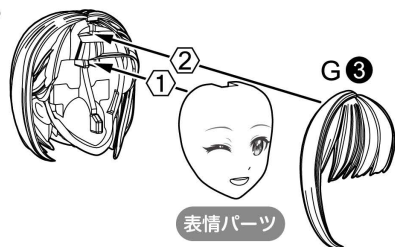

三つ編みの組み立て

【完成イメージ】

※画像は塗装完成品を使用しています。

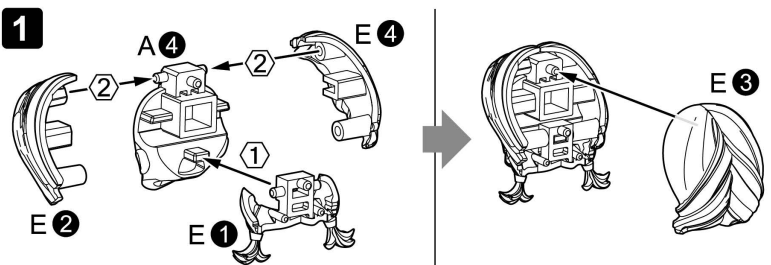

2 〈三つ編みの完成〉

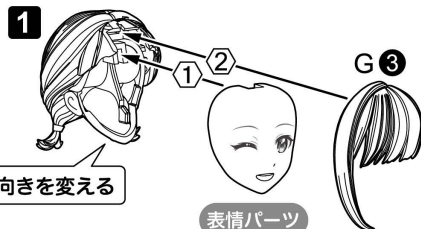

ハーフアップの組み立て

【完成イメージ】

※画像は塗装完成品を使用しています。



1

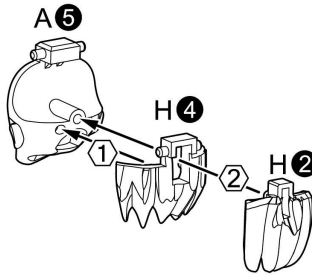

H1

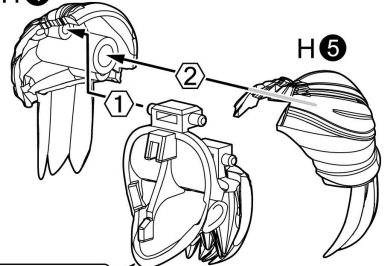

向きを変える



H5は折らないように注意!

2

1

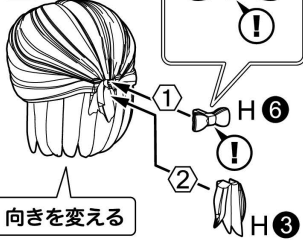

向きを変える

〈ハーフアップの完成〉

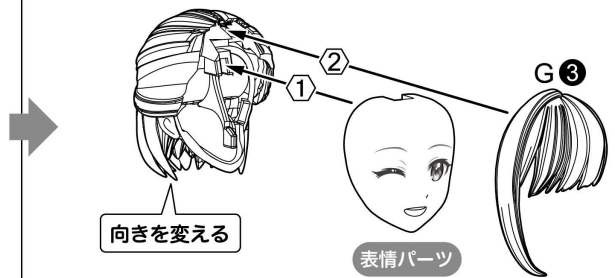

向きを変える

表情パーツ

メガネありヘアスタイルの組み立て

【完成イメージ】

※画像は塗装完成品を使用しています。



ヘアスタイル

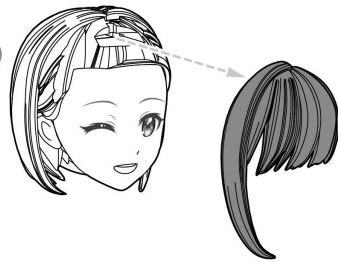

〈メガネありヘアスタイルの完成〉

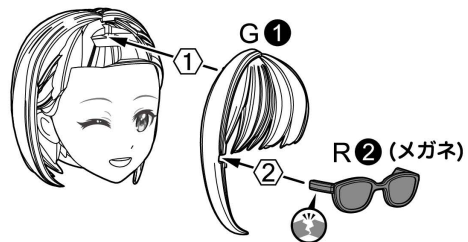

メガネは折らないように注意!
他のヘアスタイルも同様に組み替えることができるよ。

表情パーツの組み換え方

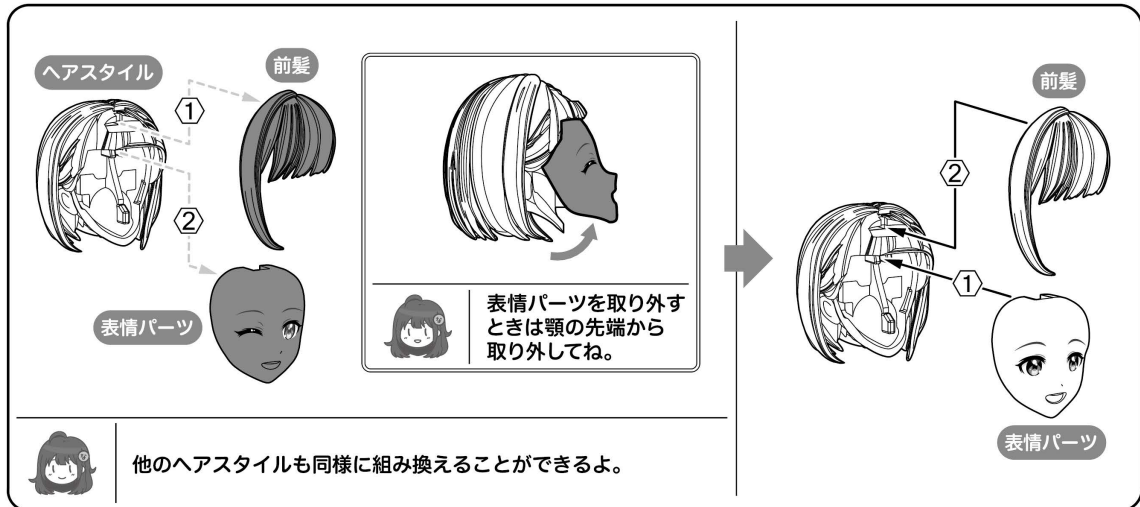

上半身

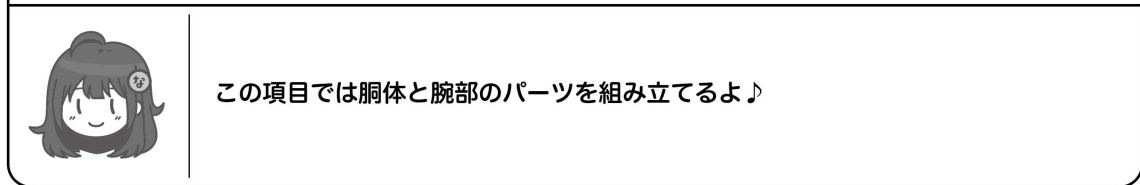

胴体の組み立て

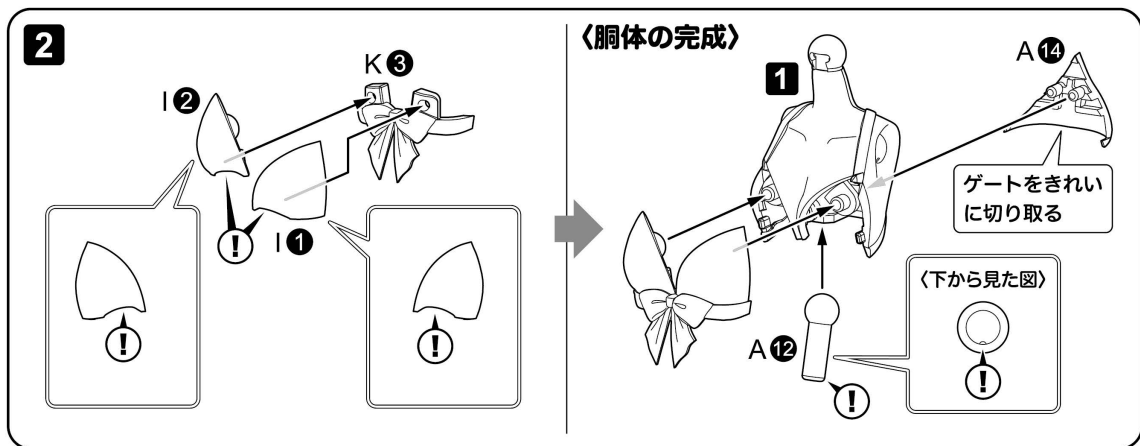
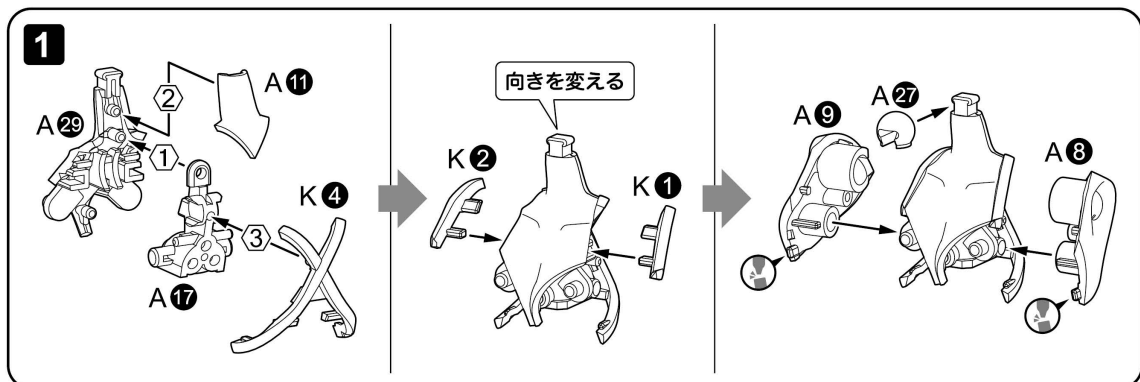

右腕の組み立て



手首パーツは“指の仕草”にこだわった 8種類が付属しているよ！
似たようなパーツが多いから、1つずつ丁寧に組み立てよう！

手首ジョイント

×7

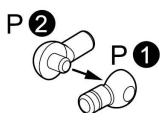

〈平手〉

手首ジョイント



平手パーツ

〈持ち手(狭)〉

手首ジョイント



持ち手(狭)パーツ

〈持ち手(広)〉



持ち手(広)パーツ

〈持ち手(通常)〉

手首ジョイント

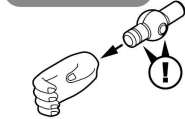

持ち手(通常)パーツ

〈握り手〉

手首ジョイント



握り手パーツ

〈持ち手(丸)〉

手首ジョイント



持ち手(丸)パーツ

〈指さし手〉

手首ジョイント



指さし手パーツ

〈添え手〉

手首ジョイント



添え手パーツ

1

〈横から見た図〉

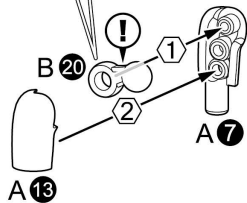

2

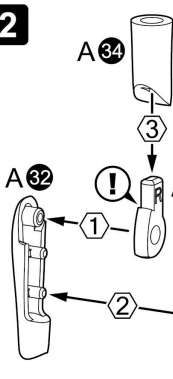

1



〈右腕の完成〉

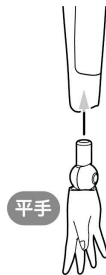

平手



手首は好きなものを選んで取り付けてね。

左腕の組み立て



左腕も右腕と同じ要領で組み立てよう！

手首ジョイント

×7

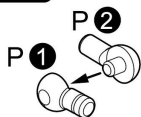

〈平手〉

手首ジョイント



平手パーツ

〈持ち手(狭)〉

手首ジョイント

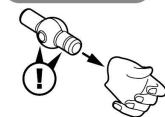

持ち手(狭)パーツ

〈持ち手(広)〉



持ち手(広)パーツ

〈持ち手(通常)〉

手首ジョイント

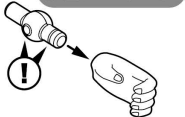

持ち手(通常)パーツ

〈握り手〉

手首ジョイント



握り手パーツ

〈持ち手(丸)〉

手首ジョイント



持ち手(丸)パーツ

〈指さし手〉

手首ジョイント



指さし手パーツ

〈添え手〉

手首ジョイント



添え手パーツ

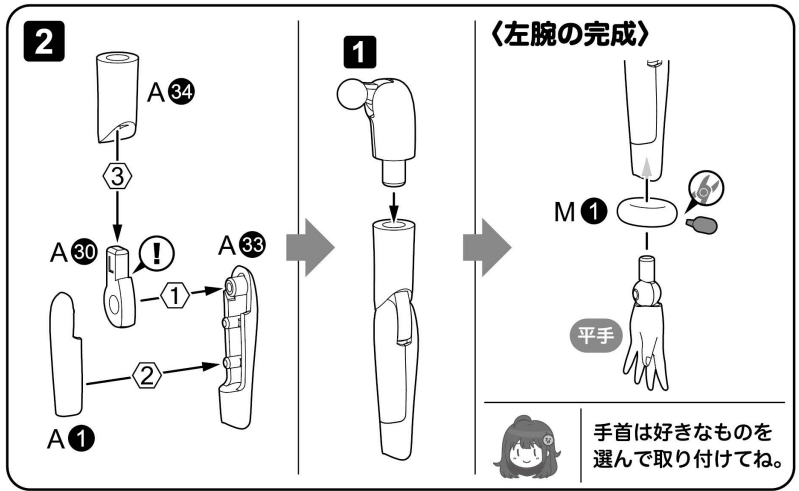
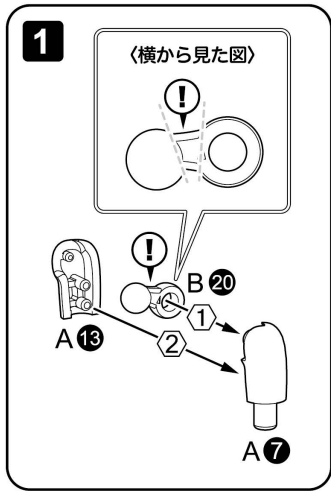

上半身の組み立て

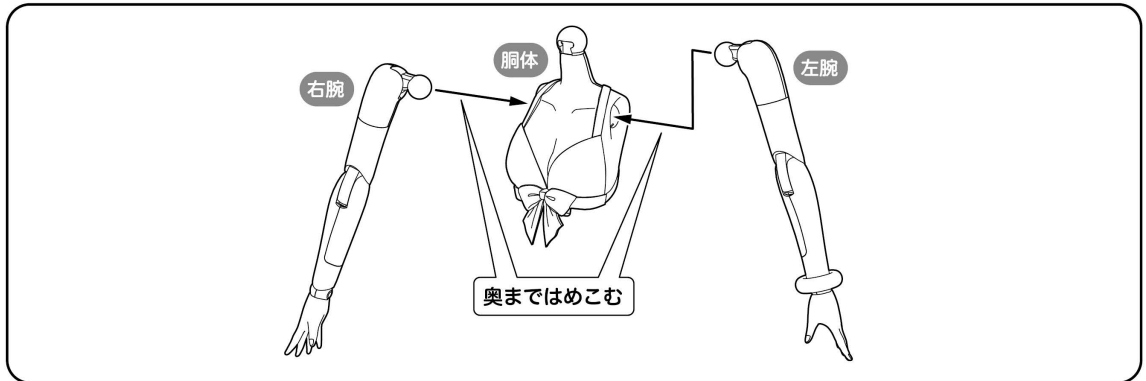

下半身

この項目では腰部と脚部のパーツを組み立てるよ♪
塗装済みのパーツは、パーツリストをよく確認して組み立ててね！

右脚の組み立て

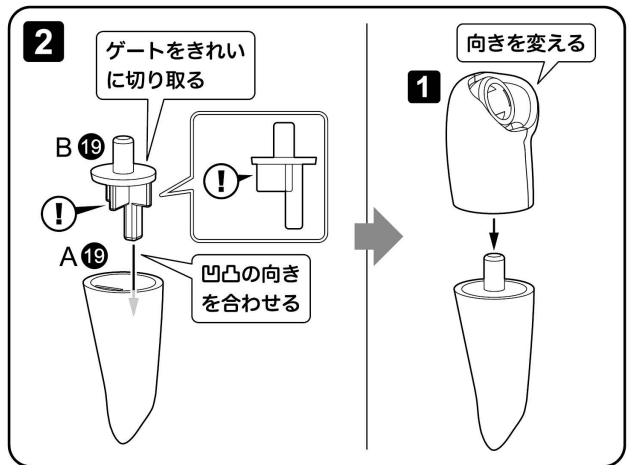
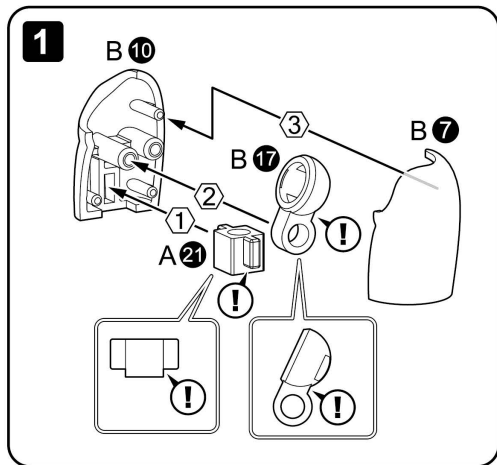

3

2

〈右脚の完成〉

〈裸足通常〉

〈裸足反り〉

〈裸足曲げ〉

〈サンダル〉

塗装済み
パーツ②

左脚の組み立て

1

2

1

3

2

〈左脚の完成〉

〈サンダル〉

塗装済み
パーツ③

〈裸足通常〉

〈裸足反り〉

〈裸足曲げ〉

下半身の組み立て

1

※図を参考に重ねながら
I⑬へ取り付けます。

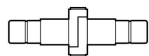

2

奥まではめこむ

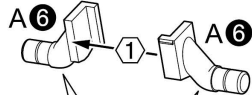

ゲートをきれいに切り取る

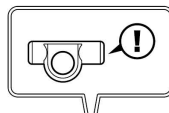

I④

奥まではめこむ

A⑬

奥まではめこむ

A⑬

2

1

向きを変える

右脚

左脚

奥ま
では
めこむ

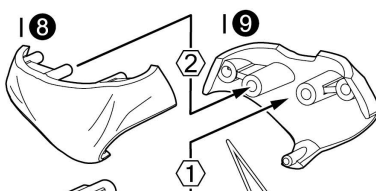
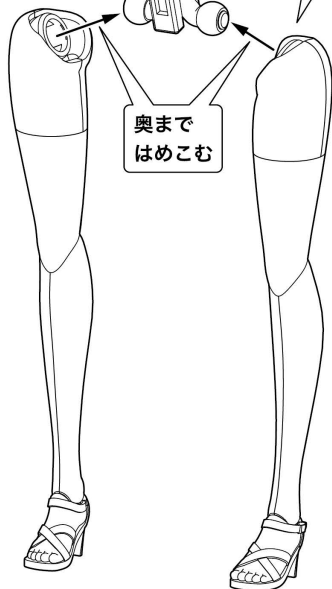

※図の位置で支えながら
I⑩を取り付けます。

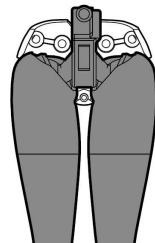

3

〈上から見た図〉

I⑪

A⑳



B⑭

1

1

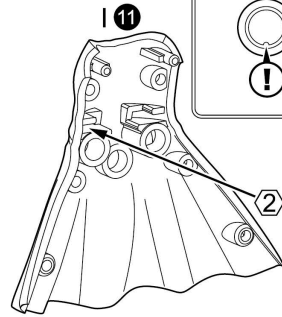

〈下半身の完成〉

向きを変える

B⑧

I⑯

2

2

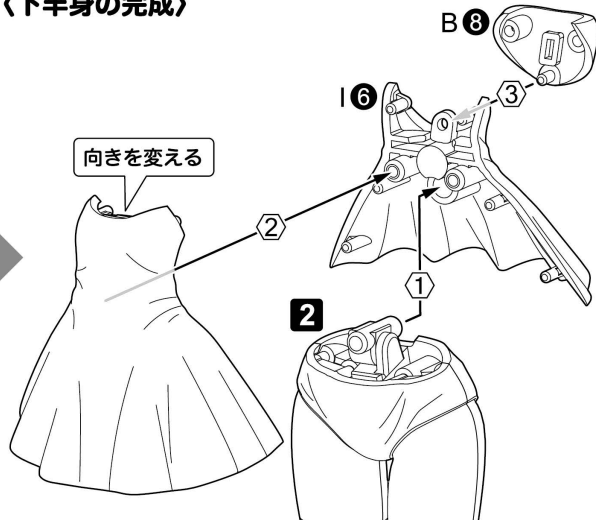

小鳥遊 暦の組み立て



この項目で小鳥遊 暦は完成だよ♪ヘアスタイルは好きなものを選んでね。

1

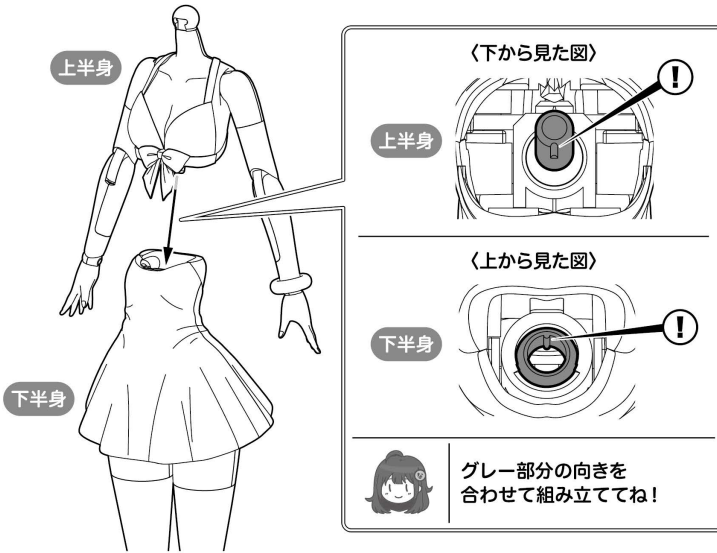

2 〈小鳥遊 暦の完成〉

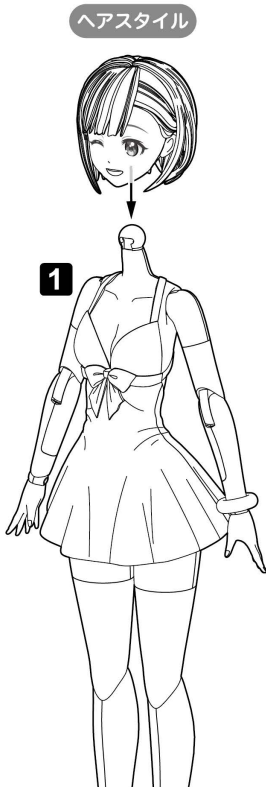

帽子について

塗装済み
パーツ①

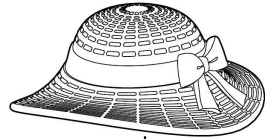
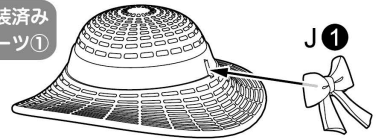

小鳥遊 暦



展示用ベース



この項目では展示ベースの組み立てや、取り付け方を説明するよ♪

展示ベースの組み立て

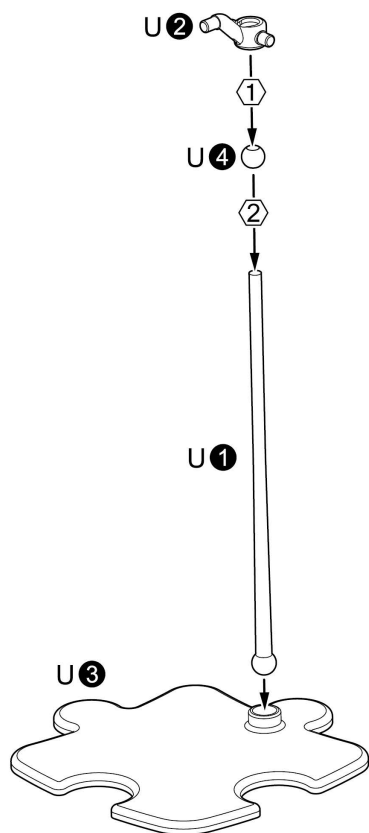

展示ベースへの取り付け方

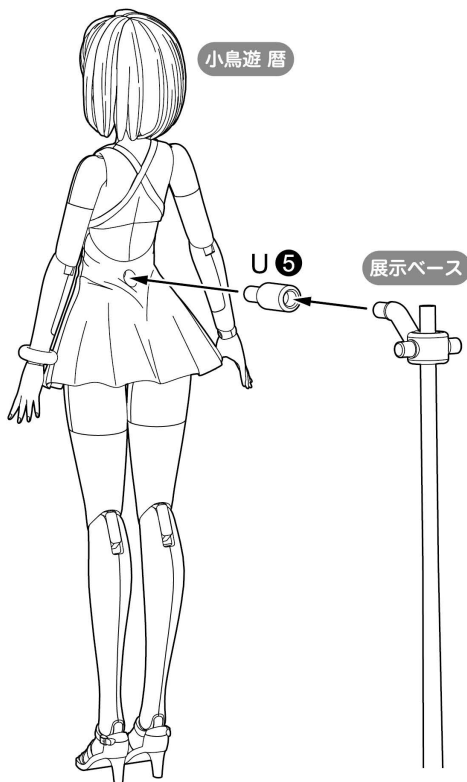

接続部はポージングに合わせて角度や高さを調節してね。

展示ベースの組み合わせ方

※本シリーズを複数ご購入いただいた場合、展示ベースを組み合わせたことができます。

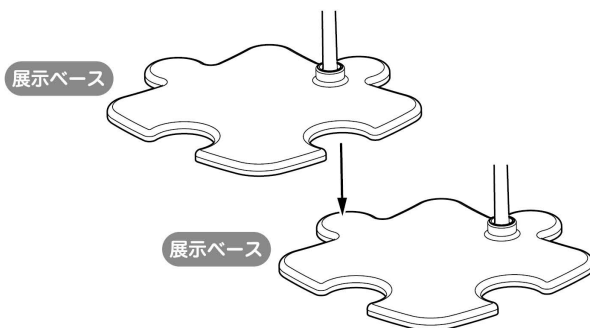

持ち物



この項目はスマートフォンなどの持ち方についての説明だよ。
右手に持たせる説明になっているけど、左手にも同様に持たせることができるよ♪

スマートフォンの持ち方



持たせた後は本体の手首と交換してね!

R0 パーツについて

〈たたんだメガネパーツ〉



スマートフォンと同様に持たせることができます。

ドリンクの持ち方

※ドリンクはアフタースクール
カフェテーブル(別売り)に
付属しています。

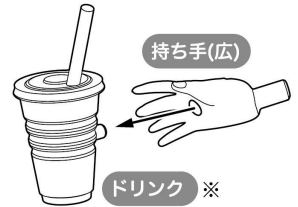

持たせた後は本体の手首と交換してね!

座り状態の組み立て



この項目では座り用の下半身を組み立てるよ!

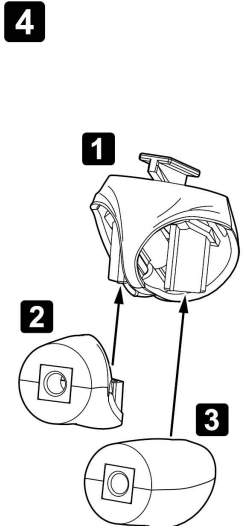
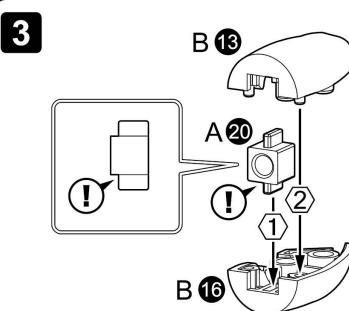
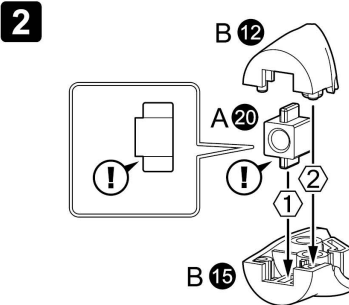
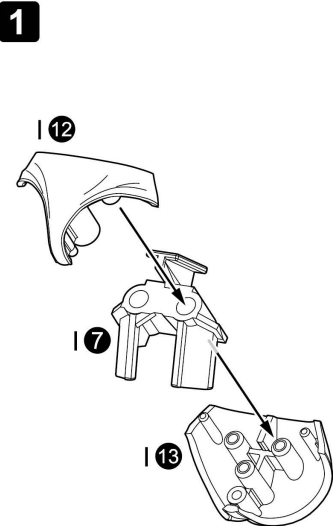

5

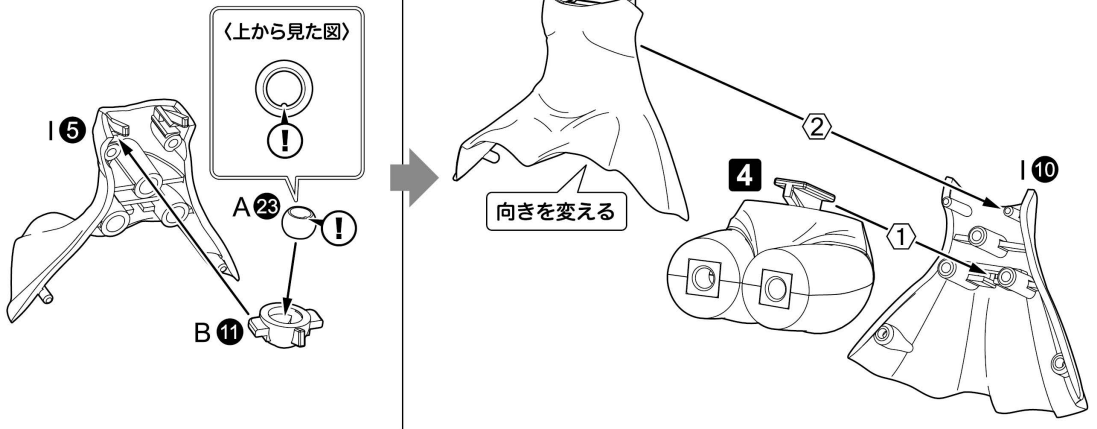

6

上半身

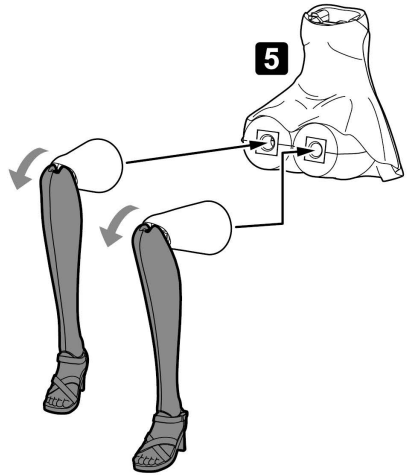
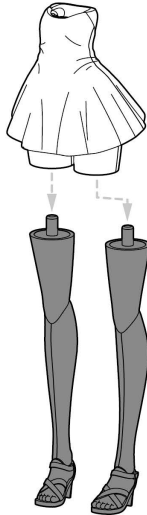

7 〈座り状態の完成〉

上半身



6

〈下から見た図〉

上半身

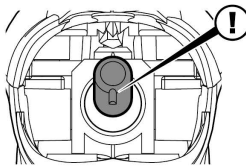

〈上から見た図〉

下半身

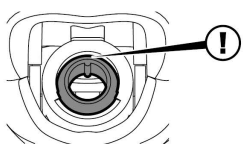

グレー部分の向きを
合わせて組み立ててね!

固定式脚パーツの組み立て

〈固定式右脚〉

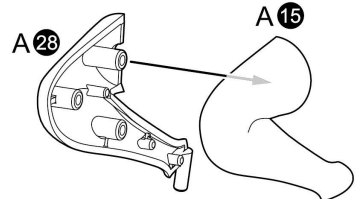

〈固定式左脚〉

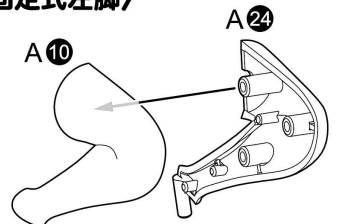

固定式脚パーツへの組み換え

〈片足立ち状態〉

小鳥遊 曆

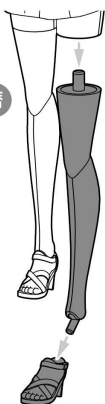

固定式左脚



右脚も同様に
取り付けできるよ。

〈べたんこ座り状態〉

小鳥遊 曆
(座り状態)

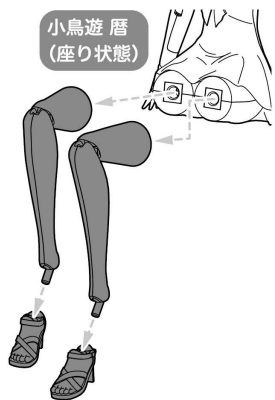

固定式右脚

固定式左脚

専用スタンドの使い方

小鳥遊 曆
(べたんこ座り状態)

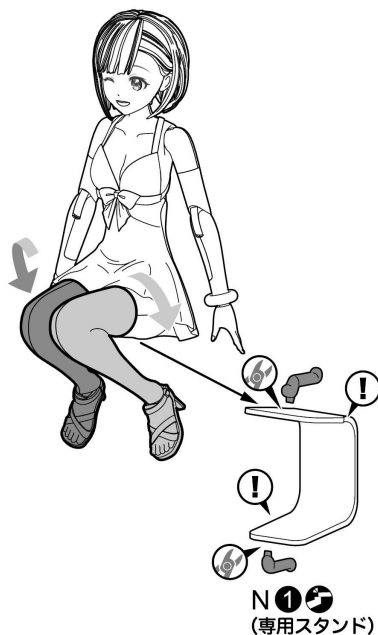

N1 N2
(専用スタンド)



専用スタンドを使うとしゃがみ
姿勢にすることができるよ。

各部の可動/他製品とのコラボレーション



この項目では各部の可動範囲や、別売りの他製品とのコラボレーション方法について
説明するよ♪

各部の可動について

〈首〉

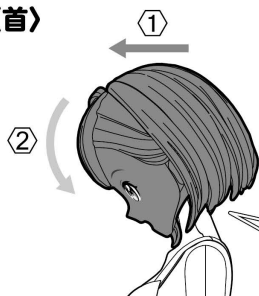

〈内部パーツの位置〉

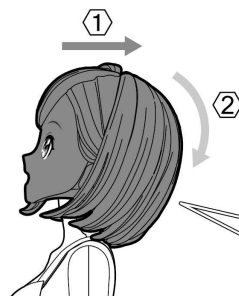
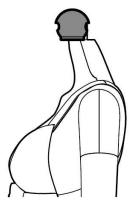

〈内部パーツの位置〉

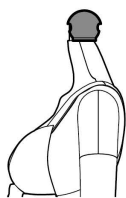

首を前後にスライドすることで頭の可動範囲を広げることができるよ。

〈腕部〉 ※説明のために一部パーツを省略しています。

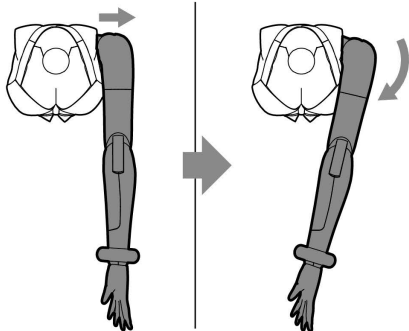

腕を少し引き出すことで、
可動範囲を広げることができるよ。

〈腰部〉 ※説明のために一部パーツを省略しています。

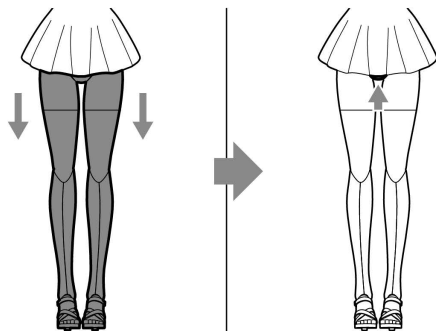

腰部ジョイントと脚部を矢印の方向へ可動させると、
脚部の前後の可動範囲を広げることができるよ。

前髪アレンジ用アタッチメントパーツの組み立て

ヘアスタイル
(ポブカット)

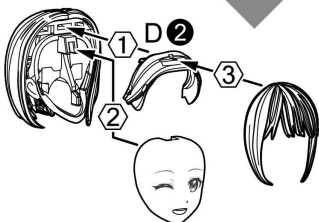
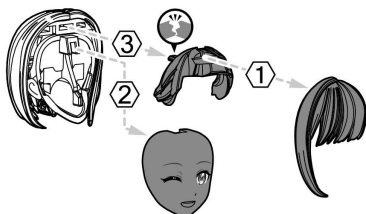

結城 まどか(別売り)
の前髪



ポブカットに使用している前髪アレンジ用のアタッチメントパーツ(D)を使うと、結城 まどか(別売り)の前髪を取り付けることができるよ。

メガミデバイスシリーズ頭部の取り付け方

※図は朱羅 弓兵(別売り)の頭部を使用しています。

朱羅 弓兵(別売り)
の頭部



小鳥遊 曆

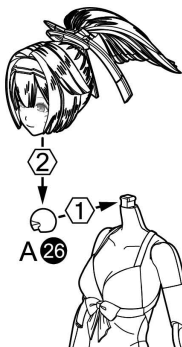

A 26

水転写デカールの貼り方

- ハサミまたはデザインナイフ、ピンセット、綿棒などを用意してください。
- デカールを貼る部分の油分をあらかじめ中性洗剤などで拭き取るとしっかりと貼ることができます。



デカールが乾くまで手を触れないようにしてください。

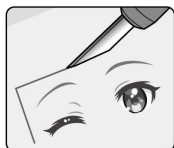

①使用するデカールをハサミまたはデザインナイフで台紙ごと切り取ります。

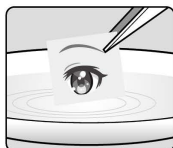

②切り取ったデカールを水またはぬるま湯に約10秒程度浮かべ、ピンセットで引き上げます。

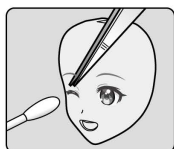

③デカールを台紙からはがし、位置を調整しながら貼り付けます。

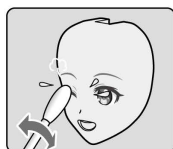

④貼り付けたデカールの上から綿棒をやさしく押しあて、残っている水分を押し出します。デカール部分が完全に乾けば完成です。

- ざらざらした面や凹凸面、水を吸い込む物(ざらざらした塗装していない木製品等)には貼ることができませんのでご注意ください。
- もし失敗してはがしたい場合は水をたっぷり中含ませたタオル等を10分程あてて、軽くこすってください。

〈曲面にデカールを貼る際のワンポイント〉

別売りの「デカール軟化剤」を使用することで、デカールが柔らかくなりますので、曲面にきれいに密着させることができます。最後に別売りの「表面仕上げ用コート剤スプレー」をデカールに軽く吹きかけることで、より破れにくい仕上がりになります。

※パーツを取り付ける際には、デカールを貼った面に触れないように注意しながら取り付けてください。

※デカール軟化剤を塗るとデカールが破れやすくなります。貼った後は完全に乾くまでデカールに触れないようにご注意ください。余白ができた場合は、パーツの形に沿って切り取るか、内側に折り込んでください。

※「デカール軟化剤」と「表面仕上げ用コート剤スプレー」のご使用の際には、製品説明をよくご確認ください。

ORIGINAL COLOR SIMULATION

オリジナルカラーで塗装する際のシミュレーションに使ってね♪

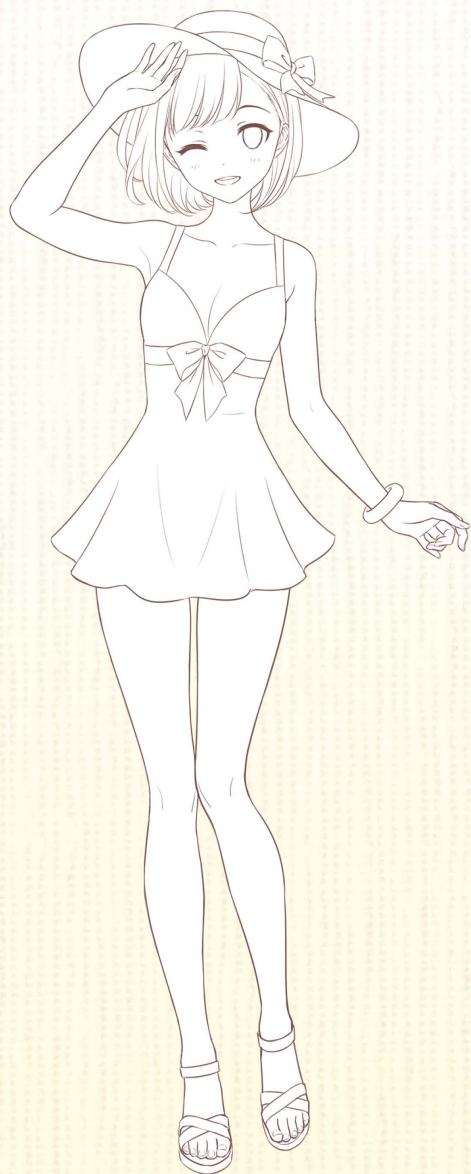

髪



肌



麦わら帽子



麦わら帽子
(リボン)



水着



水着(リボン)



サンダル



サンダル(金具)



ブレスレット



メガネ

関連商品

小鳥遊 暦【水着】



COLOR/DECAL GUIDE

※水転写デカールの貼り方については、本書内「水転写デカールの貼り方」をご参照ください。※余ったデカールは、好きな位置に貼ってください。※デカールの位置を確認して貼ってください。

①=デカール番号



●=Mr.カラーシリーズ(株式会社GSIクレオス)

●1 Mr.カラー /H-1 水性ホビーカラー : ホワイト

●GX101 Mr.クリアカラー-GX : GXクリアブラック

■=ガイアカラーシリーズ(ガイアノーツ株式会社)

■FG-01 フレームアームズ・ガールカラー : プラスチックフレッシュ

※こちらの塗料は全国の模型店及びホビーショップ等でお買い求めください。※塗料の配合比は参考値になります。ご了承ください。

※塗装部分は模型用の薄め液で落とすことが可能です。

※ABS製パーツへの塗装は、パーツの破損につながる恐れがありますので、塗装はお勧めできません。

※POM製パーツ、PVC製パーツは材質上、塗料をはじくため塗装はお勧めできません。

※ラッカー系塗料(溶剤系アクリル樹脂塗料)と、水性塗料(水性性アクリル樹脂塗料)は混合できませんので、ご注意ください。

チークの入れ方



チークは画材屋さんなどで売っている赤色のパステルを紙ヤスリ(180番)で粉末状にして、粗目の筆や綿棒などで軽く撫でるようにして色を付けます。チークを入れた後に頬の線を面相筆などで描くことで、より再現度が上がります。



髪

- 1/H-1: ホワイト (97%)
- 13/H-53: ニュートラルグレー (1%)
- 67/H-39: パープル (1%)
- 80/H-35: コバルトブルー (1%)



肌

- 111: キャラクターフレッシュ(1) (80%)
- 112: キャラクターフレッシュ(2) (20%)
- ※または
- FG-02: ベースフレッシュ (100%)



歯

- 1/H-1: ホワイト (100%)



舌

- 79/H-23: シェンレッド (40%)
- 59/H-14: オレンジ (30%)
- 1/H-1: ホワイト (30%)

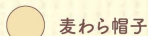

麦わら帽子

- 45/H-85: セールカラー (60%)
- 1/H-1: ホワイト (40%)

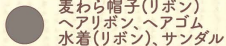

麦わら帽子(リボン)
ヘアリボン、ヘアゴム
水着(リボン)、サンダル

- 1/H-1: ホワイト (60%)
- 2/H-2: ブラック (30%)
- 29/H-17: 塵底色 (10%)

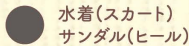

水着(スカート)
サンダル(ヒール)

- 1/H-1: ホワイト (40%)
- 2/H-2: ブラック (40%)
- 43/H-37: ウッドブラウン (20%)



メガネ

- GX105: GXクリアピンク (50%)
- GX107: GXクリアパープル (50%)

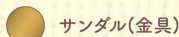

サンダル(金具)

- 9/H-9: ゴールド (100%)



SOUSAISHOJOTEIEN

KOYOMI TAKANASHI

[SWIM STYLE]

DREAMING STYLE BLACK SWAN

© KOTBUKIYA