

FRAME
ARMS GIRL
MULTI ASSEMBLE MECHANICS UNIT

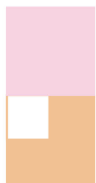

NON SCALE
FULL ACTION
PLASTIC MODEL KIT

FRAME ARMS Girl
MATERIA

White Ver.

[Brown skin append]



フレームアームズ・ガール
マテリア
White Ver.
[Brown skin append]

コトブキヤ限定

CRAFTSMANSHIP
KOTOBUKIYA

© KOTOBUKIYA



シリーズコンセプト

- ・マルチカラーキット仕様、タンポ印刷済みのフェイスパーツで、塗装せずに組んだだけでも完成します。
- ・今後シリーズ発売予定のFA:G各機体との頭部、腕部、脚部等の互換性を確保。
- ・発売中のM.S.Gウェポン・ヘヴィウェポン、フレームアームズと組み合わせる楽しみ事ができます。

MATERIA

White Ver.
[Brown skin append]



FRAME ARMS Girl
Designed by 島田フミカネ

FRAME ARMS
Designed by 柳瀬敬之



フレームアームズはコトブキヤが提案するオリジナルロボットメカニック商品。中核となる素体（フレーム）に外装（アーマー）を装着することによって、様々なデザインのロボットを簡単に組み上げることができ、さらに共通素体・外装の組み替えにより無限のバリエーションを造ることが出来ます。

— フレームアームズ・ガール シリーズ —

柳瀬敬之氏によるフレームアームズ メカデザインを島田フミカネ氏が美少女化したイラストをもとに立体化した、「フレームアームズ」のスピノフシリーズです。

FRAME ARMS Girl Lineup

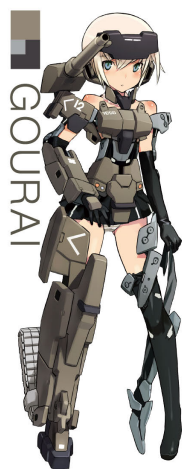

GOURAI



STYLET



頬紅

頬紅は、ピンク色のパステル [「ヌーベル カラーパステル」ローズ014] を紙やすり(400番)で粉にして、短めの筆にとって軽く撫でるようにして彩色します。頬紅の後、頬の白のハイライトを入れるとより再現度が上がります。

通常肌



肌

- 111:キャラクターフレッシュ(1) (80%)
- 112:キャラクターフレッシュ(2) (20%)



髪 ピンク

- 1/H-1:ホワイト (90%)
- 100/H-43:マルーン (9%)
- 2/H-2:ブラック (1%)



褐色肌

- 111:キャラクターフレッシュ(1) (70%)
- 58/H-24:黄褐色 (15%)
- 7/H-7:ブラウン (10%)
- 42/H-84:マホガニー (5%)

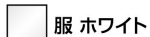

服 ホワイト

ベース

- 1/H-1:ホワイト (100%)

コート

- XC01:ダイヤモンドシルバー (100%)

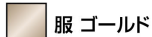

服 ゴールド

- GX209:GXレッドゴールド (50%)
- 8/H-8:シルバー (40%)
- 79/H-23:シャインレッド (10%)

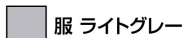

服 ライトグレー

- 13/H-53:ニュートラルグレー (60%)
- 1/H-1:ホワイト (40%)

①=デカール番号

笑顔正面向き



笑顔右向き



ほほ笑い顔左向き



デカールの貼り方

- ハサミまたはデザインナイフ、ピンセット、綿棒などを用意して下さい。
- デカールを貼る部分の油分をあらかじめ中性洗剤などで拭き取るとしっかりと貼ることができます。



デカールがかわくまで手を触れないようにして下さい。

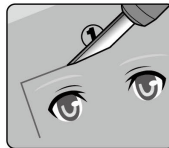

①使用するデカールをハサミまたはデザインナイフで台紙ごと切り取ります。

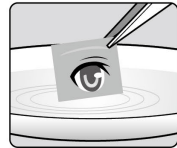

②切り取ったデカールを水またはぬるま湯に約10秒程浮かべ、ピンセットで引き上げます。

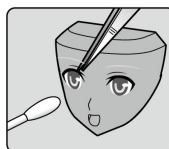

③デカールを台紙からはがし、位置を調整しながら貼り付けます。

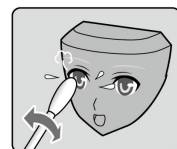

④貼り付けたデカールの上から綿棒をやさしく押しあて、残っている水分を押し出します。デカール部分が完全に乾けば完成です。

- ざらざらした面や凹凸面、水を吸い込む物(ざらざらした塗装していない木製品等)には貼ることができませんのでご注意ください。
- もし失敗してはがしたい場合は水をたっぷりと含ませたタオル等を10分程あてて、軽くこすってください。

WEAPON ASSEMBLE

FRAME
ARMS GIRL
MULTI ASSEMBLE MECHANICAL UNIT

+

KOTOBUKIYA PRESENTS
M.S.G
MECHANICAL SUPPORT GEAR
モビルスーツサポートグッズシリーズ
Cu-poche
COPOLYMER
ポリマー

発売中の FA:G 各機体との頭部、腕部、脚部等の互換性も確保されており、お客様独自のフレームアームズ・ガール(FA:G)がカスタマイズ可能です。

FA:GのPVC製ハンドパーツは“柔軟に”“確実に”武器を保持することができます。現在発売されている「フレームアームズ」「M.S.Gウエボンユニット」合わせて計70商品以上の中から、100種類以上の手持ち武器を彼女たちに与えることができます。



CUSTOMIZE : 01

M.S.G : HW-10 バイオレンスラム
M.S.G : HW-08 セントリーガン
M.S.G : 外部ジェネレーター
M.S.G : P-139 メカニカルアーム
M.S.G : P-147 グリップ ×2



CUSTOMIZE : 02

FA:G : フレームアームズ・ガール 轟雷
Monotone Form [ロトブキャショップ限定品]
(腕部、脚部)
M.S.G : MW-24 ハンドガン

CUSTOMIZE : 03

M.S.G : HW-10 バイオレンスラム
M.S.G : 外部ジェネレーター
M.S.G : P-139 メカニカルアーム
M.S.G : P-147 グリップ ×2



CUSTOMIZE : 04

Cu-poche : キューボッシュフレんズ
アン-Anne- (付属衣装)



※「フレームアームズ・ガール マテリア White Ver. [Brown skin append]」以外のパーツは本商品に付属しません。
※「M.S.Gウエボンユニット」「キューボッシュ」の製品は全国の模型店およびホビーショップ等でお買い求めください。
※商品の詳細は弊社ホームページをご覧ください。 <http://www.kotobukiya.co.jp/>

注意

必ずお読み下さい。

- 対象年齢15才以上(上級者向け)
- 小さな部品がありますので誤って飲み込まないように注意して下さい。窒息などの危険があります。
- 誤飲の危険がありますので、小さなお子様には絶対与えないで下さい。
- 製法上やむをえず尖った形状の部品がありますので、誤って目や皮膚を刺さないように注意して下さい。
- 部品加工の際、出た削りカスを吸わないように注意して下さい。
- 塗装の際、必ず換気を良くして行って下さい。
- 部品の加工の際、刃物の取り扱いには充分注意して下さい。

■組み立てる前に必ずお読み下さい。

- 組み立てる前に必ずパーツリストで各パーツの有無を確認して下さい。
- パーツはニッパー・カッター等できれいに切り取って下さい。(ケガには十分注意して下さい。)
- 組み立てには、カッターナイフ・プラスチックモデル用塗料などを使用します。
- 塗料は、より安全な水性塗料をおすすめします。
- 工具・材料は、模型専門店及び日曜大工店等でお買い求め下さい。
- 塗装についてのお問い合わせはお答えできかねる場合がございます。

【パーツの接続について】

当キットの組み立てはハメ込み式ですが、別売のプラスチックモデル用接着剤を使用して組み立てることで、よりしっかりとした仕上がりをお楽しみ頂けます。
※ABS製パーツの接着には、ABS用の接着剤をご使用下さい。

フレームアームズ・ガール マテリア White Ver. [Brown skin append]/パーツリスト

Aパーツ、Cパーツ、フェイスパーツ、塗装済みパーツ(腰部)は褐色か通常色のどちらかお好みで選択してください。

※グレー部分は使用しないパーツです。

パーツA (褐色)

(ABS樹脂: ABS)

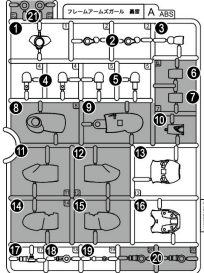

パーツA (通常色)

(ABS樹脂: ABS)

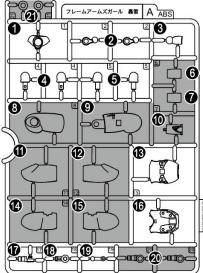

パーツB

(スチロール樹脂: PS)

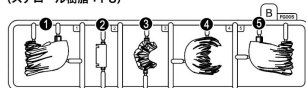

パーツC (褐色)

(ABS樹脂: ABS)

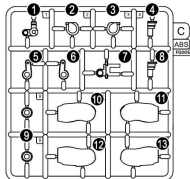

パーツC (通常色)

(ABS樹脂: ABS)

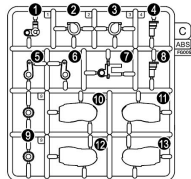

パーツD

(スチロール樹脂: PS)

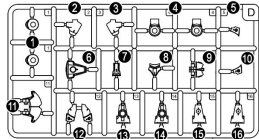

パーツE

(スチロール樹脂: PS)



パーツF

(ABS樹脂: ABS)

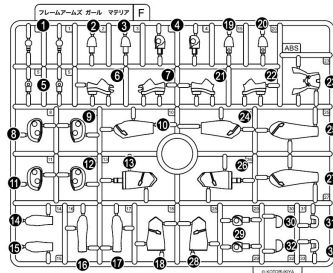

PC(ポリキャップ)パーツ

(ポリエチレン: PE)

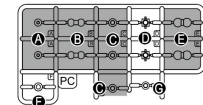

フェイスパーツ (褐色)

(ABS樹脂: ABS)

笑顔正面向き ほぼ笑顔左向き



塗装済みパーツ (褐色)

(ABS樹脂: ABS)

腰部(前) 腰部(後)



フェイスパーツ (通常色)

(ABS樹脂: ABS)

笑顔正面向き 笑顔右向き



ほぼ笑顔左向き



塗装済みパーツ (通常色)

(ABS樹脂: ABS)

腰部(前) 腰部(後)



フリル



ハンドパーツ

(非フル腰PVC)

握り手 平手① 平手②

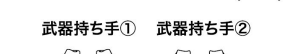

武器持ち手① 武器持ち手②



○デカール

※ABS製パーツへの塗装は、パーツの破損につながる恐れがありますので、塗装はお勧めできません。

記号の説明

- はめ込む
- の中の数字の順にはめ込む
- 強く差し込む
- パーツの向きに注意
- 破損に注意
- ピンセットの使用を推奨
- 接着剤の使用を推奨
- 切り取る
- 選択式
- 数字の個数作る
- パーツの下にあるゲートを取り除く

1 頭部の組み立て

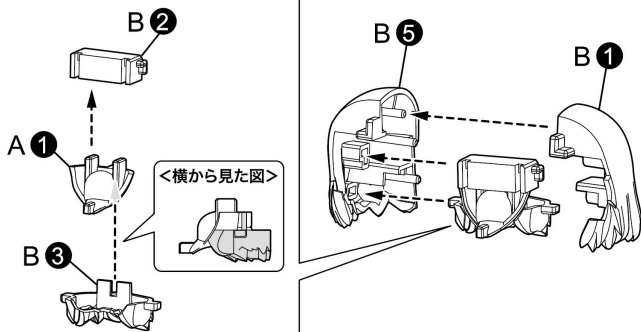

2 〈頭部の完成〉

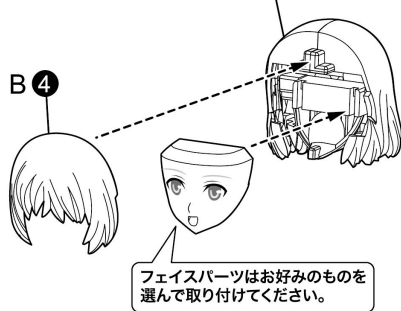

3 胴体の組み立て

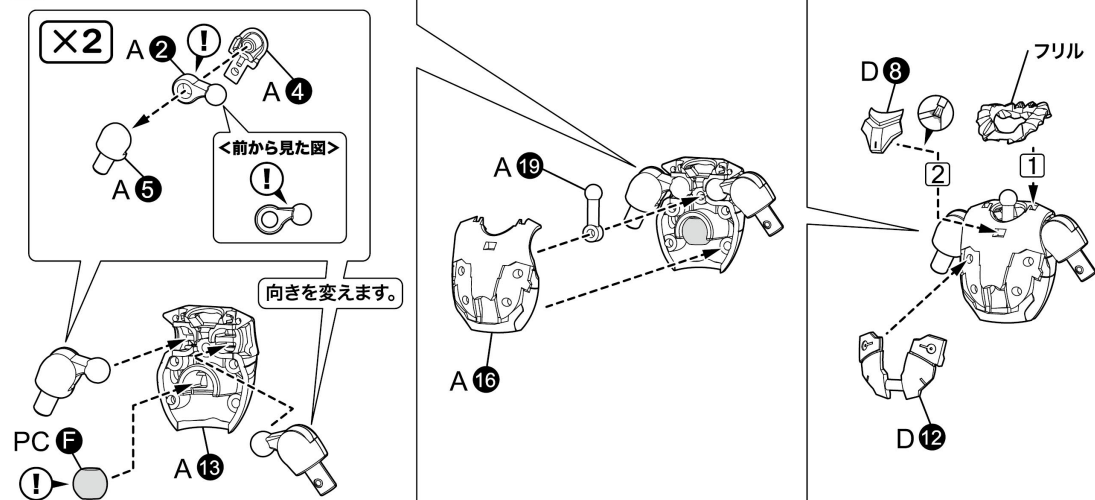

4

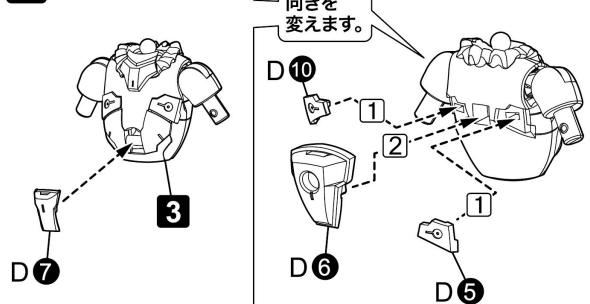

5

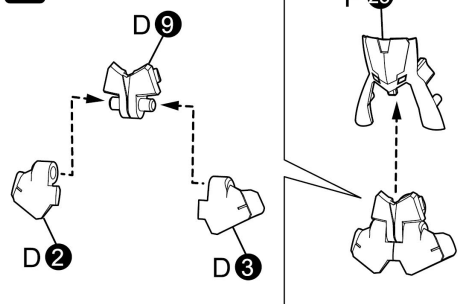

6

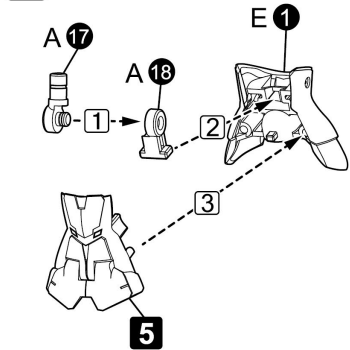

7

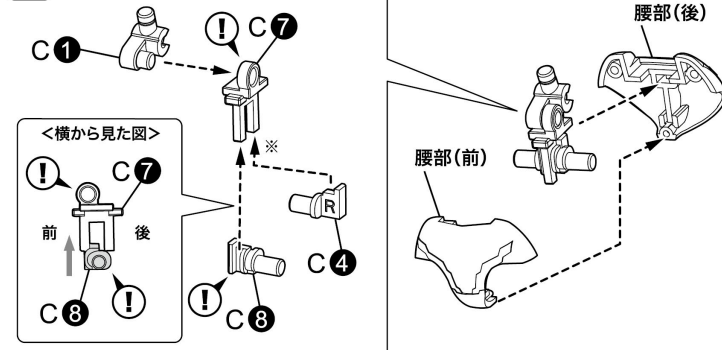

8

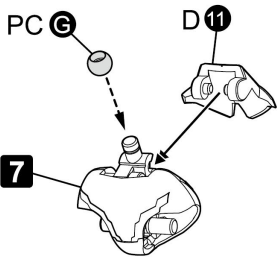

〈胴体の完成〉

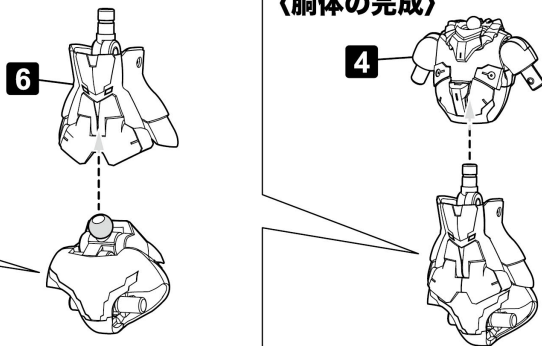

9 左腕の組み立て

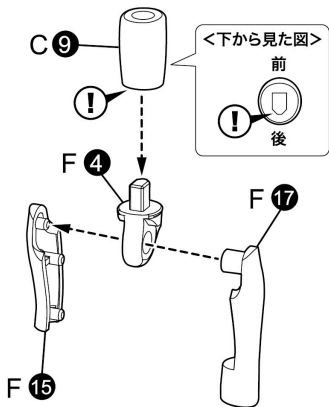

10 ×2

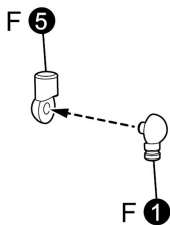

11

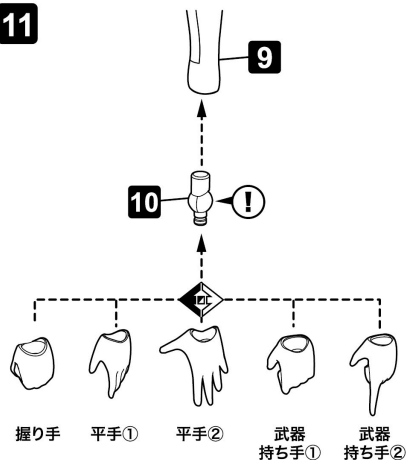

12 〈左腕の完成〉

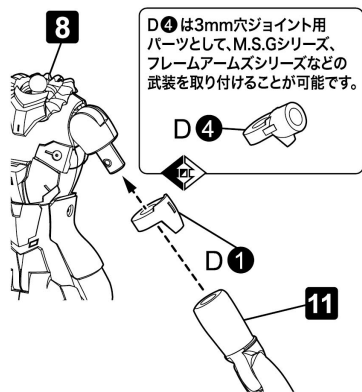

13 右腕の組み立て

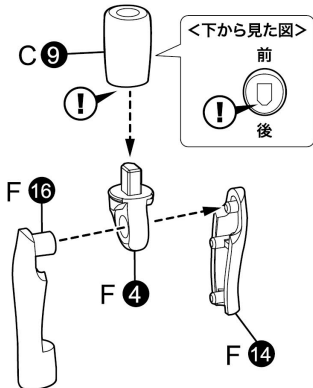

14

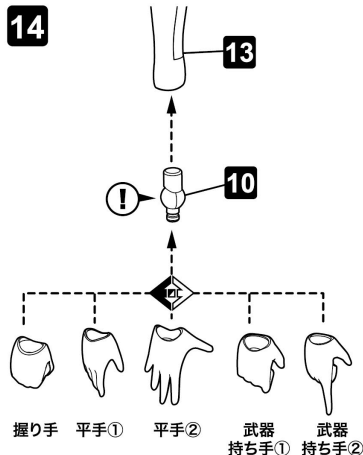

15 〈右腕の完成〉

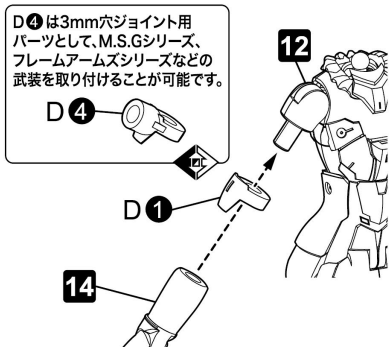

16 左脚の組み立て

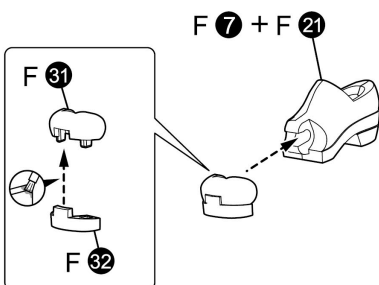

17

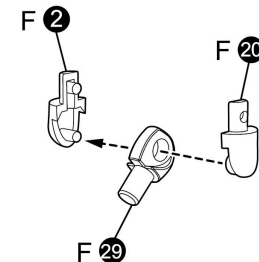

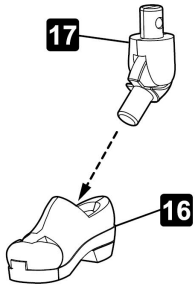
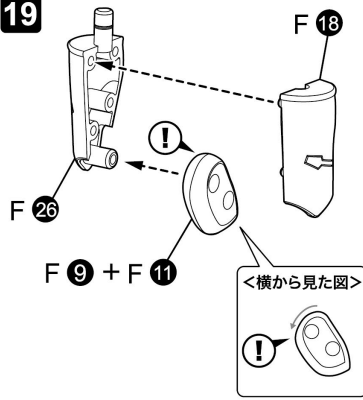
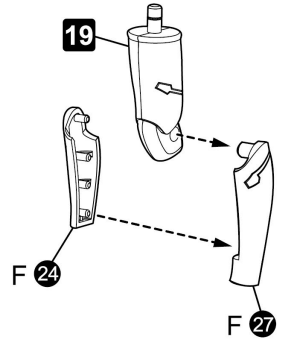
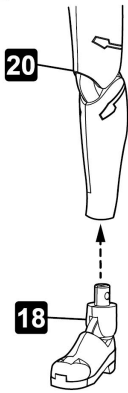
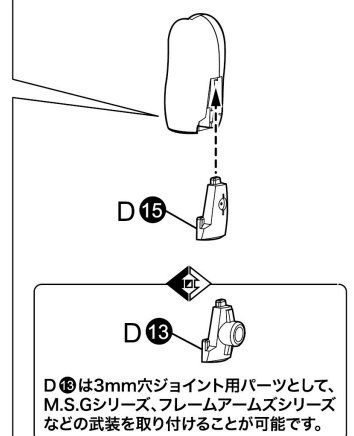
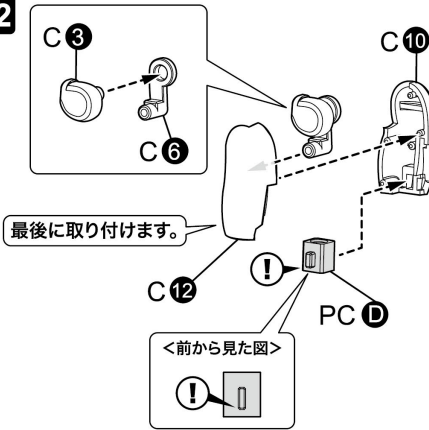
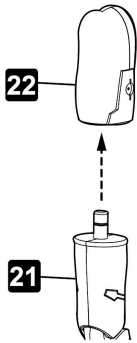
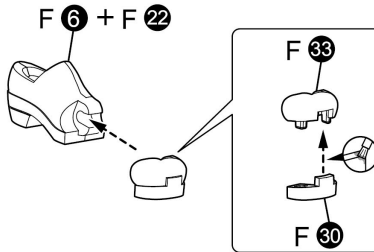
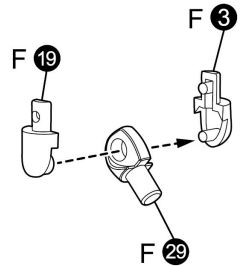
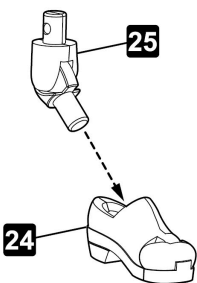
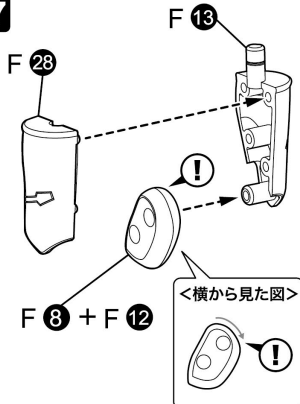
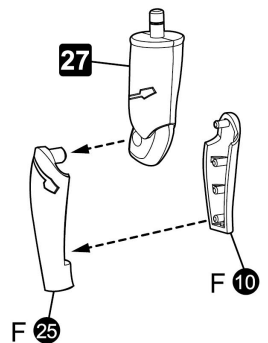
18**19****20****21****22****23 <左脚の完成>****24 右脚の組み立て****25****26****27****28**

29

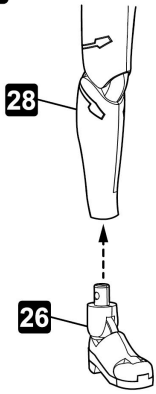

30

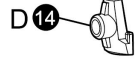
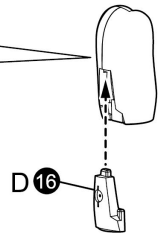
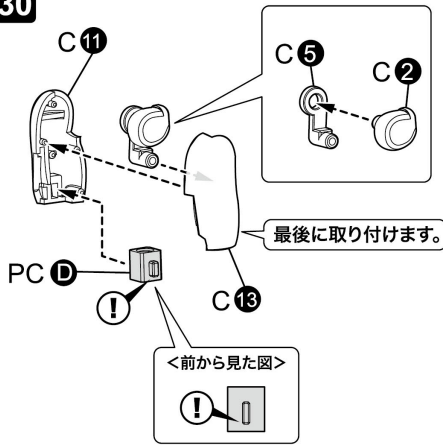

D14は3mm穴ジョイント用パーツとして、M.S.Gシリーズ、フレームアームズシリーズなどの武装を取り付けることが可能です。

31 <右脚の完成>

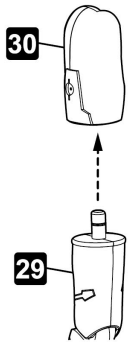

32 <本体の完成>

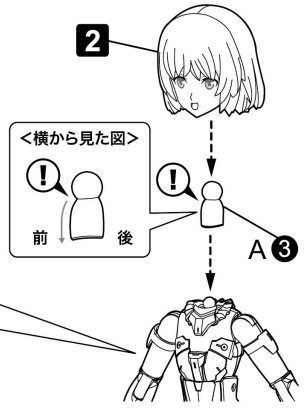
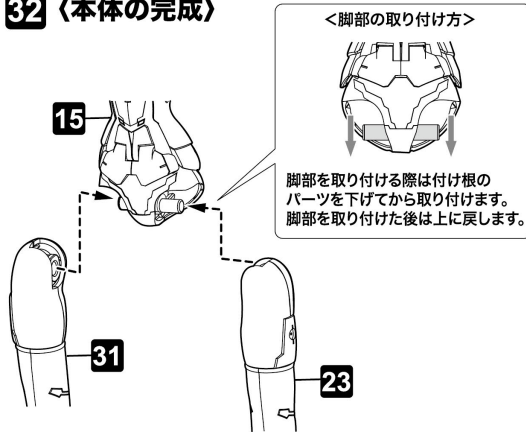

フェイスパーツの交換

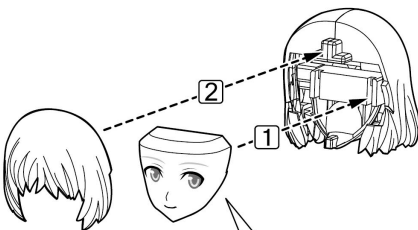
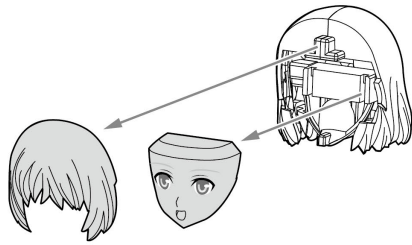

フェイスパーツはお好みのものを選んで取り付けてください。

ベースの取り付け

※「M.S.Gシリーズ」から発売されている各種ベースを取り付けることができます。

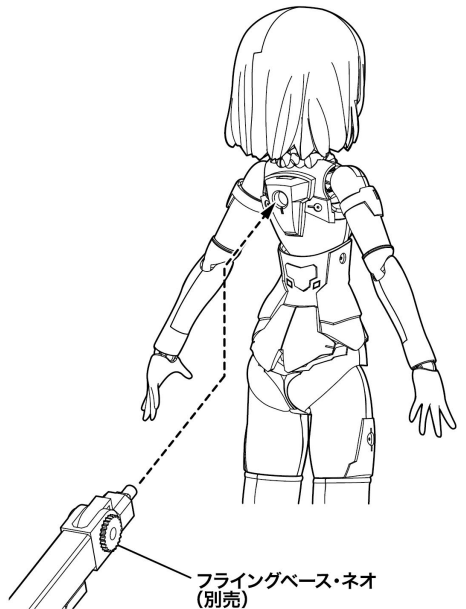

FRAME
ARMS GIRL

MULTI ASSEMBLE MECHANICS UNIT

